

## Гарантийное обслуживание не производится в случае:

- истечения гарантийного срока;
- наличия на изделии механических повреждений, следов воздействия химикатов, растворителей и иных едких и/или красящих веществ;
- при несоблюдении условий эксплуатации, ухода и использования изделия;
- превышения допустимых нагрузок;
- нанесения ущерба изделию животными, а так же при попадании внутрь изделия посторонних предметов, жидкостей, животных, насекомых и др.;
- нанесения ущерба изделию в результате умышленных или ошибочных действий потребителя, в том числе неквалифицированной сборкой;
- естественного износа материалов и комплектующих, возникшего из-за нарушения правил эксплуатации и несвоевременного обслуживания соединений изделия;
- расслоения, разбухания, коррозии элементов изделия вследствие попадания на них воды или эксплуатации в условиях повышенной влажности;
- наличия следов постороннего вмешательства в конструкцию и отделку изделия, его самостоятельного ремонта, либо ремонта организациями, предприятиями и частными лицами, не уполномоченными на это производителем
- нанесения ущерба изделию или его утери вследствие обстоятельств непреодолимой силы (стихийные бедствия, пожар, несчастный случай и т.д.)



Обстановочка!

WWW.OGOGO.RU



## Стул Emaci

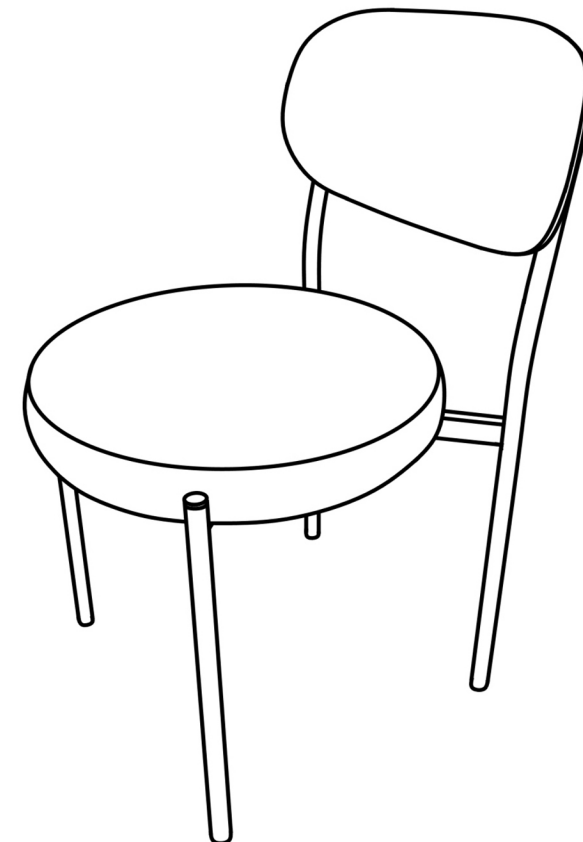

## Свидетельство о приёме

Дата выпуска:
Код изделия:
Артикул ткани:
Мастер:
ОТК:

 **Обстановочка!**

WWW.OGOGO.RU

ООО «СИТТЕК»  
150030, г. Ярославль, Московский пр-т, дом 123, помещение 13  
www.ogogo.ru

**Стул Емасі**  
**Паспорт изделия**

**Порядок сборки**

1. Сборка изделия производится по схеме

**Правила эксплуатации и ухода за мебелью**

1. Максимальная нагрузка на стул - 100 кг.
2. Мебель рекомендуется эксплуатировать в помещении с температурой от +10° С до +28° С и относительной влажностью воздуха 65±15%.
3. Мебель не следует размещать вблизи отопительных приборов.
4. Запрещается вставать на стул ногами, раскачиваться на двух ножках.
5. Перемещение изделий следует производить слегка приподняв их над полом.
6. Не допускается ставить на мебель горячие предметы и предметы с острыми кромками.
7. Необходимо исключить попадание воды и иных жидкостей на элементы изделия.
8. Для поддержания мебели в надлежащем состоянии рекомендуется регулярно очищать поверхность ткани мебельной щеткой с мягким ворсом или удалять пыль с помощью пылесоса на щадящем режиме работы.
9. Не допускайте контакта мягкой мебели с одеждой и предметами интерьера с нестойкими красителями во избежание появления пятен.
10. Все виды пятен необходимо удалять незамедлительно.

**Правила ухода за тканевыми чехлами**

1. Не использовать для чистки ткани агрессивные вещества: растворители всех видов, мебельный лак, абразивные очистители и т.п.
2. Для удаления бытовых загрязнений используется средство для сухой чистки, в состав которого не входит вода («сухая пена»).
3. Жидкость с поверхности ткани легко удаляется впитывающей салфеткой.
4. Пятновыводящее средство следует наносить, не втирая в поверхность.
5. Пятно следует протирать по направлению от края к центру.
6. Не скребите засохшее пятно. Сначала его необходимо размягчить, а затем приступить к удалению.
7. Все виды пятен необходимо удалять незамедлительно.

**Допустимые отклонения**

1. Предельные отклонения от габаритных размеров стульев не должны превышать ±10 мм (ГОСТ 19917-2014 п.5.2.12)
2. Морщины на облицовочном материале мягких элементов, возникающие после снятия нагрузок, и исчезающие после легкого разглаживания рукой, не учитываются.
3. Допускаются морщины и складки на облицовочном материале, обусловленные художественным решением изделия и конструктивными особенностями.
4. В процессе транспортировки, хранения, эксплуатации мебели могут образовываться области с примятым ворсом, при этом меняется оттенок цвета ткани. **Данный случай гарантийным не является.** Поднять ворс можно с помощью поролоновой губки или одежной щетки с мягким ворсом, прогладив ею ткань в разных направлениях.
5. В изделиях из ворсовой ткани допускается разнооттеночность, обусловленная различным направлением ворса на отдельных элементах мебели.
6. Не является дефектом мебели наличие на ткани пилей (катышков), являющихся характерной особенностью ткани.
7. Предприятие оставляет за собой право на модификацию изделия, не изменяющую существенно его товарный вид и потребительские свойства: изменение материала, формы и вида опорных конструкций, изменение вида и расположения швов и т.п.

**Гарантии изготовителя**

Предприятие-изготовитель гарантирует покупателю сохранность всех качественных показателей, обусловленных ТР ТС 025/2012, при соблюдении правил ухода и эксплуатации мебели. Изготовитель оставляет за собой право изменения конструкции изделия.

За механические повреждения, возникшие во время транспортировки или хранения, предприятие-изготовитель ответственности не несет.

Претензии по качеству мебели должны направляться в магазин, где приобретена мебель, с приложением товарного чека.

Претензии принимаются в течение гарантийного срока - 18 месяцев со дня приобретения мебели.

Гарантийный срок для мебели, используемой в общественных помещениях - 12 месяцев

По дефектам, возникшим из-за несоблюдения покупателем правил эксплуатации и ухода за мебелью, претензии не принимаются.

Гарантийный ремонт включает в себя ремонтные работы с заменой дефектных частей изделия.

Паспорт изделия необходимо сохранять в течение всего срока гарантии.

# Стул Етасі. Схема сборки

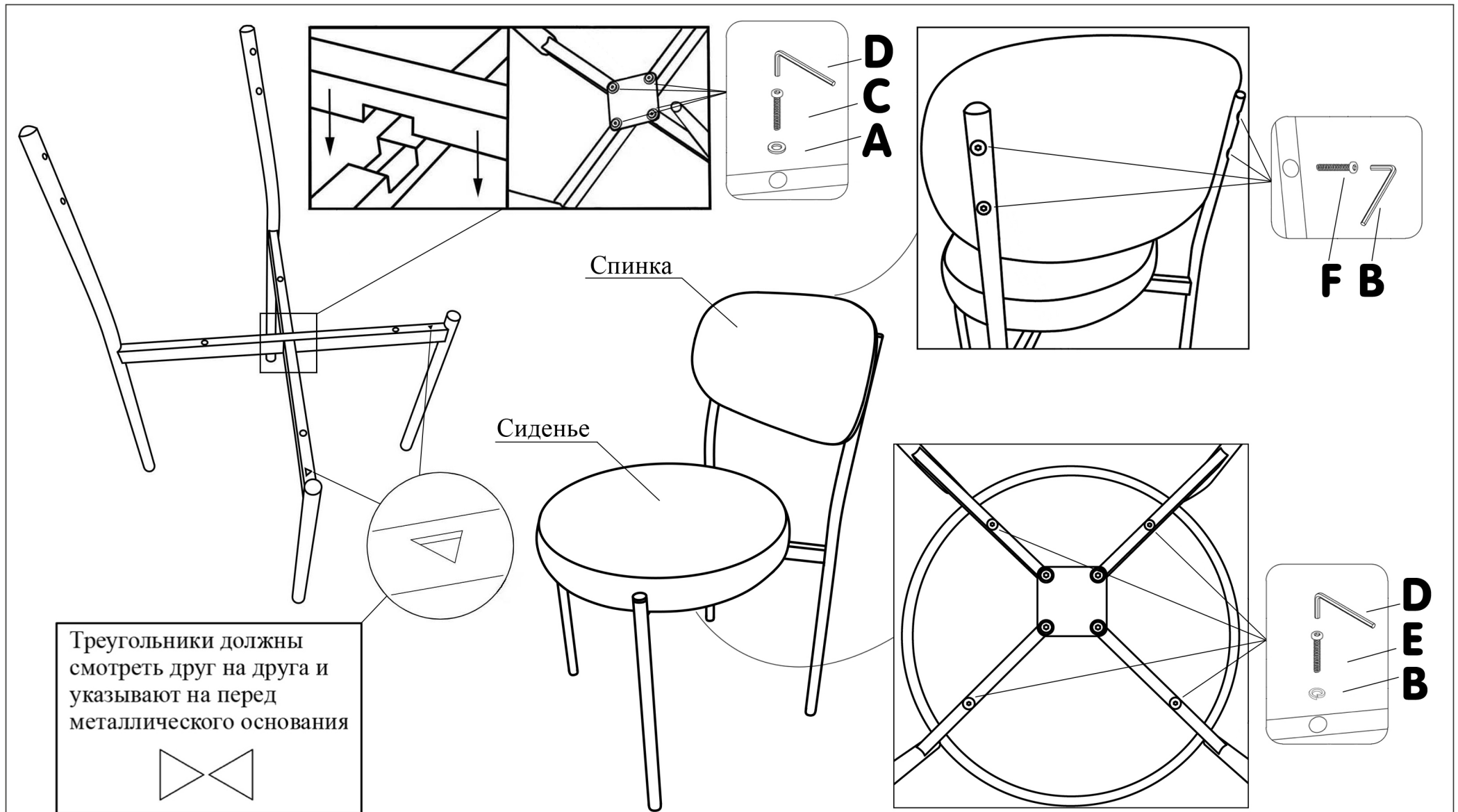

**A** 4шт.

**B** 4шт.

**C** M6x20  
4шт.

**D** 1шт.

**E** M6x50  
4шт.

**F** M6x30  
4шт.



## Гарантийное обслуживание не производится в случае:

- истечения гарантийного срока;
- наличия на изделии механических повреждений, следов воздействия химикатов, растворителей и иных едких и/или красящих веществ;
- при несоблюдении условий эксплуатации, ухода и использования изделия;
- превышения допустимых нагрузок;
- нанесения ущерба изделию животными, а так же при попадании внутрь изделия посторонних предметов, жидкостей, животных, насекомых и др.;
- нанесения ущерба изделию в результате умышленных или ошибочных действий потребителя, в том числе неквалифицированной сборкой;
- естественного износа материалов и комплектующих, возникшего из-за нарушения правил эксплуатации и несвоевременного обслуживания соединений изделия;
- расслоения, разбухания, коррозии элементов изделия вследствие попадания на них воды или эксплуатации в условиях повышенной влажности;
- наличия следов постороннего вмешательства в конструкцию и отделку изделия, его самостоятельного ремонта, либо ремонта организациями, предприятиями и частными лицами, не уполномоченными на это производителем
- нанесения ущерба изделию или его утери вследствие обстоятельств непреодолимой силы (стихийные бедствия, пожар, несчастный случай и т.д.)



## Стул Emaci

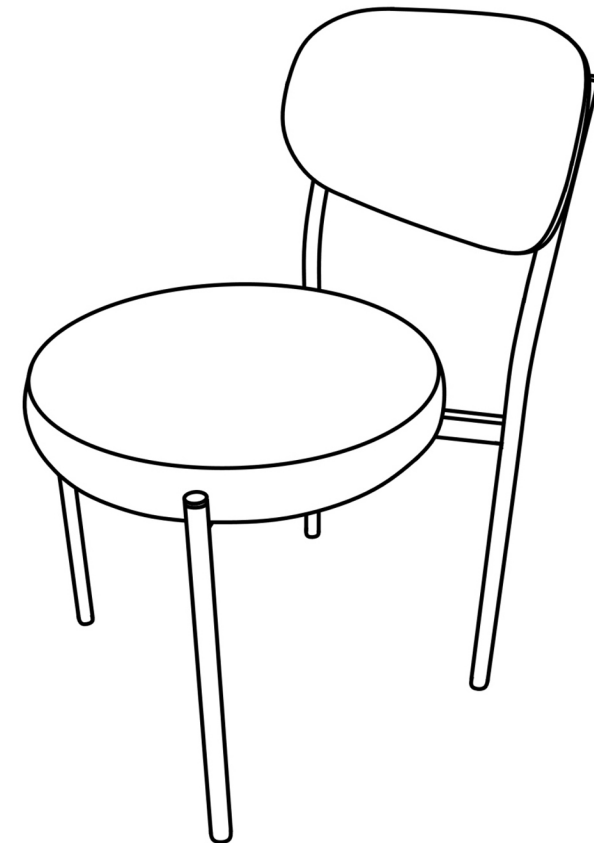

### Свидетельство о приёме

Дата выпуска:
Код изделия:
Артикул ткани:
Мастер:
ОТК:



**Обстановочка!**

WWW.OGOGO.RU

ООО «СИТТЕК»  
150030, г. Ярославль, Московский пр-т, дом 123, помещение 13  
www.ogogo.ru

**Стул Емасі**  
**Паспорт изделия**

**Порядок сборки**

1. Сборка изделия производится по схеме

**Правила эксплуатации и ухода за мебелью**

1. Максимальная нагрузка на стул - 100 кг.
2. Мебель рекомендуется эксплуатировать в помещении с температурой от +10° С до +28° С и относительной влажностью воздуха 65±15%.
3. Мебель не следует размещать вблизи отопительных приборов.
4. Запрещается вставать на стул ногами, раскачиваться на двух ножках.
5. Перемещение изделий следует производить слегка приподняв их над полом.
6. Не допускается ставить на мебель горячие предметы и предметы с острыми кромками.
7. Необходимо исключить попадание воды и иных жидкостей на элементы изделия.
8. Для поддержания мебели в надлежащем состоянии рекомендуется регулярно очищать поверхность ткани мебельной щеткой с мягким ворсом или удалять пыль с помощью пылесоса на щадящем режиме работы.
9. Не допускайте контакта мягкой мебели с одеждой и предметами интерьера с нестойкими красителями во избежание появления пятен.
10. Все виды пятен необходимо удалять незамедлительно.

**Правила ухода за тканевыми чехлами**

1. Не использовать для чистки ткани агрессивные вещества: растворители всех видов, мебельный лак, абразивные очистители и т.п.
2. Для удаления бытовых загрязнений используется средство для сухой чистки, в состав которого не входит вода («сухая пена»).
3. Жидкость с поверхности ткани легко удаляется впитывающей салфеткой.
4. Пятновыводящее средство следует наносить, не втирая в поверхность.
5. Пятно следует протирать по направлению от края к центру.
6. Не скребите засохшее пятно. Сначала его необходимо размягчить, а затем приступить к удалению.
7. Все виды пятен необходимо удалять незамедлительно.

**Допустимые отклонения**

1. Предельные отклонения от габаритных размеров стульев не должны превышать ±10 мм (ГОСТ 19917-2014 п.5.2.12)
2. Морщины на облицовочном материале мягких элементов, возникающие после снятия нагрузок, и исчезающие после легкого разглаживания рукой, не учитываются.
3. Допускаются морщины и складки на облицовочном материале, обусловленные художественным решением изделия и конструктивными особенностями.
4. В процессе транспортировки, хранения, эксплуатации мебели могут образовываться области с примятым ворсом, при этом меняется оттенок цвета ткани. **Данный случай гарантийным не является.** Поднять ворс можно с помощью поролоновой губки или одежной щетки с мягким ворсом, прогладив ею ткань в разных направлениях.
5. В изделиях из ворсовой ткани допускается разнооттеночность, обусловленная различным направлением ворса на отдельных элементах мебели.
6. Не является дефектом мебели наличие на ткани пилей (катышков), являющихся характерной особенностью ткани.
7. Предприятие оставляет за собой право на модификацию изделия, не изменяющую существенно его товарный вид и потребительские свойства: изменение материала, формы и вида опорных конструкций, изменение вида и расположения швов и т.п.

**Гарантии изготовителя**

Предприятие-изготовитель гарантирует покупателю сохранность всех качественных показателей, обусловленных ТР ТС 025/2012, при соблюдении правил ухода и эксплуатации мебели. Изготовитель оставляет за собой право изменения конструкции изделия.

За механические повреждения, возникшие во время транспортировки или хранения, предприятие-изготовитель ответственности не несет.

Претензии по качеству мебели должны направляться в магазин, где приобретена мебель, с приложением товарного чека.

Претензии принимаются в течение гарантийного срока - 18 месяцев со дня приобретения мебели.

Гарантийный срок для мебели, используемой в общественных помещениях - 12 месяцев

По дефектам, возникшим из-за несоблюдения покупателем правил эксплуатации и ухода за мебелью, претензии не принимаются.





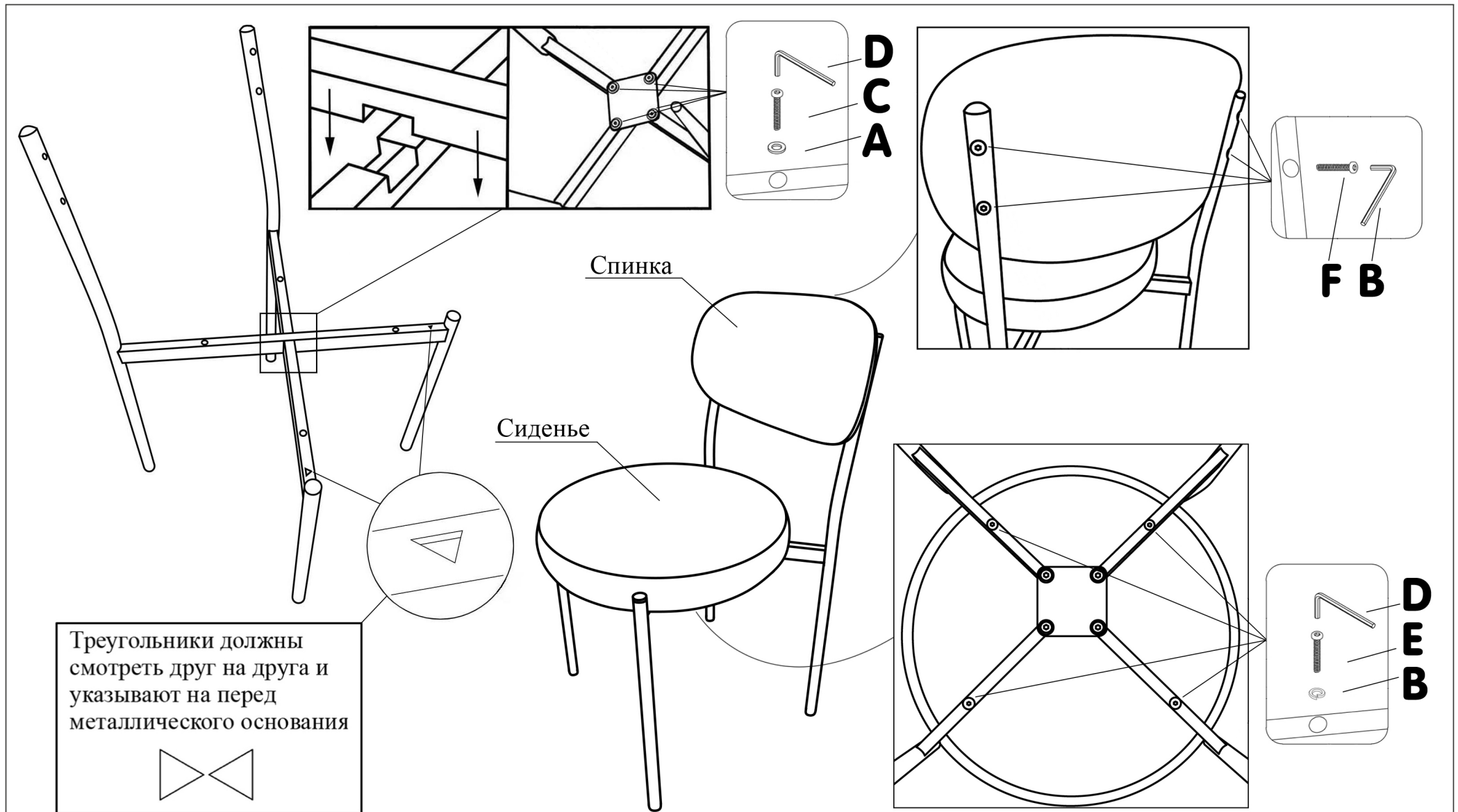

Гарантийный ремонт включает в себя ремонтные работы с заменой дефектных частей изделия.

Паспорт изделия необходимо сохранять в течение всего срока гарантии.



# Стул Етасі. Схема сборки



<p><b>A</b>  4шт.</p>	<p><b>B</b>  4шт.</p>	<p><b>C</b>  M6x20 4шт.</p>	<p><b>D</b>  1шт.</p>	<p><b>E</b>  M6x50 4шт.</p>	<p><b>F</b>  M6x30 4шт.</p>
--	--	--	---	--	--





## Гарантийное обслуживание не производится в случае:

- истечения гарантийного срока;
- наличия на изделии механических повреждений, следов воздействия химикатов, растворителей и иных едких и/или красящих веществ;
- при несоблюдении условий эксплуатации, ухода и использования изделия;
- превышения допустимых нагрузок;
- нанесения ущерба изделию животными, а так же при попадании внутрь изделия посторонних предметов, жидкостей, животных, насекомых и др.;
- нанесения ущерба изделию в результате умышленных или ошибочных действий потребителя, в том числе неквалифицированной сборкой;
- естественного износа материалов и комплектующих, возникшего из-за нарушения правил эксплуатации и несвоевременного обслуживания соединений изделия;
- расслоения, разбухания, коррозии элементов изделия вследствие попадания на них воды или эксплуатации в условиях повышенной влажности;
- наличия следов постороннего вмешательства в конструкцию и отделку изделия, его самостоятельного ремонта, либо ремонта организациями, предприятиями и частными лицами, не уполномоченными на это производителем
- нанесения ущерба изделию или его утери вследствие обстоятельств непреодолимой силы (стихийные бедствия, пожар, несчастный случай и т.д.)



Обстановочка!

WWW.OGOGO.RU



## Стул Emaci

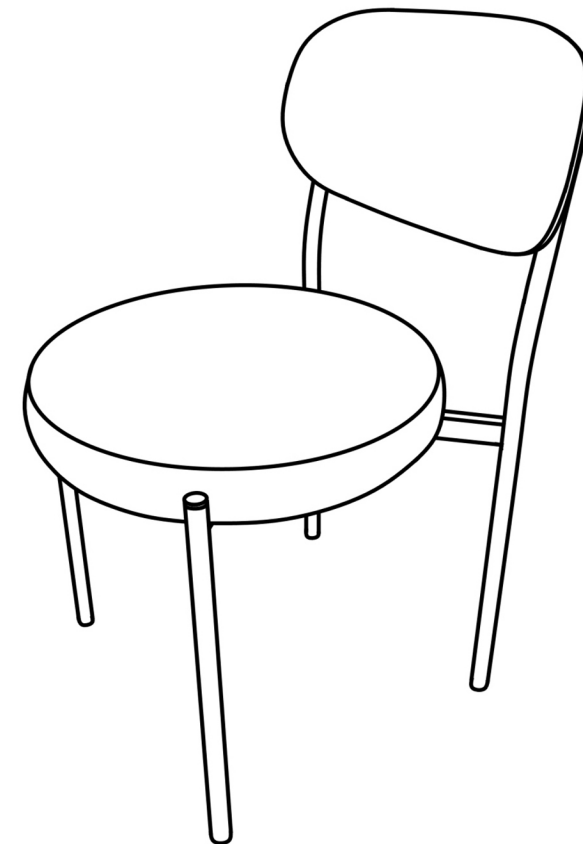

### Свидетельство о приёме

Дата выпуска:
Код изделия:
Артикул ткани:
Мастер:
ОТК:

Обстановочка!

WWW.OGOGO.RU

ООО «СИТТЕК»  
150030, г. Ярославль, Московский пр-т, дом 123, помещение 13  
www.ogogo.ru

**Стул Емасі**  
**Паспорт изделия**

**Порядок сборки**

1. Сборка изделия производится по схеме

**Правила эксплуатации и ухода за мебелью**

1. Максимальная нагрузка на стул - 100 кг.
2. Мебель рекомендуется эксплуатировать в помещении с температурой от +10° С до +28° С и относительной влажностью воздуха 65±15%.
3. Мебель не следует размещать вблизи отопительных приборов.
4. Запрещается вставать на стул ногами, раскачиваться на двух ножках.
5. Перемещение изделий следует производить слегка приподняв их над полом.
6. Не допускается ставить на мебель горячие предметы и предметы с острыми кромками.
7. Необходимо исключить попадание воды и иных жидкостей на элементы изделия.
8. Для поддержания мебели в надлежащем состоянии рекомендуется регулярно очищать поверхность ткани мебельной щеткой с мягким ворсом или удалять пыль с помощью пылесоса на щадящем режиме работы.
9. Не допускайте контакта мягкой мебели с одеждой и предметами интерьера с нестойкими красителями во избежание появления пятен.
10. Все виды пятен необходимо удалять незамедлительно.

**Правила ухода за тканевыми чехлами**

1. Не использовать для чистки ткани агрессивные вещества: растворители всех видов, мебельный лак, абразивные очистители и т.п.
2. Для удаления бытовых загрязнений используется средство для сухой чистки, в состав которого не входит вода («сухая пена»).
3. Жидкость с поверхности ткани легко удаляется впитывающей салфеткой.
4. Пятновыводящее средство следует наносить, не втирая в поверхность.
5. Пятно следует протирать по направлению от края к центру.
6. Не скребите засохшее пятно. Сначала его необходимо размягчить, а затем приступить к удалению.
7. Все виды пятен необходимо удалять незамедлительно.

**Допустимые отклонения**

1. Предельные отклонения от габаритных размеров стульев не должны превышать ±10 мм (ГОСТ 19917-2014 п.5.2.12)
2. Морщины на облицовочном материале мягких элементов, возникающие после снятия нагрузок, и исчезающие после легкого разглаживания рукой, не учитываются.
3. Допускаются морщины и складки на облицовочном материале, обусловленные художественным решением изделия и конструктивными особенностями.
4. В процессе транспортировки, хранения, эксплуатации мебели могут образовываться области с примятым ворсом, при этом меняется оттенок цвета ткани. **Данный случай гарантийным не является.** Поднять ворс можно с помощью поролоновой губки или одежной щетки с мягким ворсом, прогладив ею ткань в разных направлениях.
5. В изделиях из ворсовой ткани допускается разнооттеночность, обусловленная различным направлением ворса на отдельных элементах мебели.
6. Не является дефектом мебели наличие на ткани пилей (катышков), являющихся характерной особенностью ткани.
7. Предприятие оставляет за собой право на модификацию изделия, не изменяющую существенно его товарный вид и потребительские свойства: изменение материала, формы и вида опорных конструкций, изменение вида и расположения швов и т.п.

**Гарантии изготовителя**

Предприятие-изготовитель гарантирует покупателю сохранность всех качественных показателей, обусловленных ТР ТС 025/2012, при соблюдении правил ухода и эксплуатации мебели. Изготовитель оставляет за собой право изменения конструкции изделия.

За механические повреждения, возникшие во время транспортировки или хранения, предприятие-изготовитель ответственности не несет.

Претензии по качеству мебели должны направляться в магазин, где приобретена мебель, с приложением товарного чека.

Претензии принимаются в течение гарантийного срока - 18 месяцев со дня приобретения мебели.

Гарантийный срок для мебели, используемой в общественных помещениях - 12 месяцев





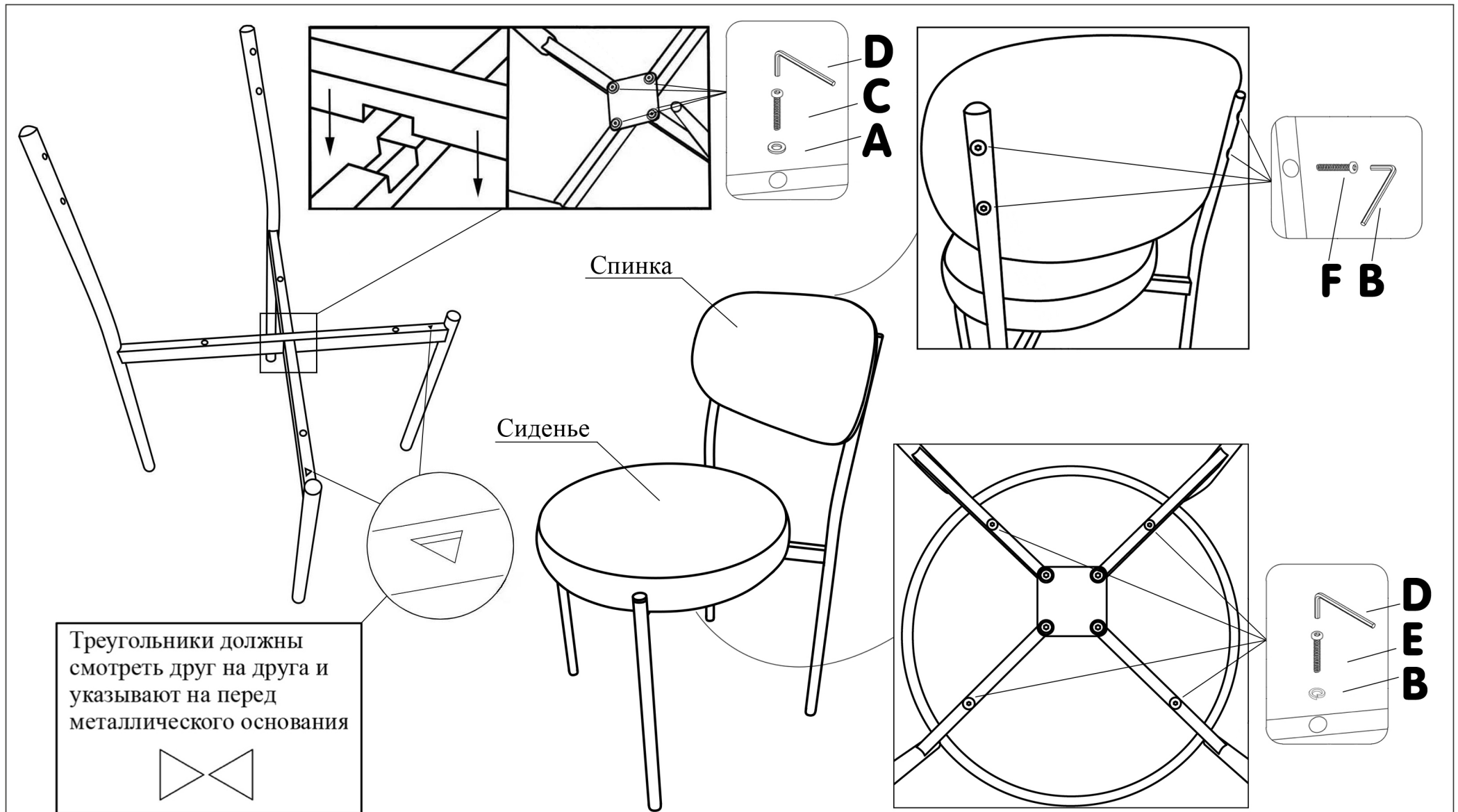

По дефектам, возникшим из-за несоблюдения покупателем правил эксплуатации и ухода за мебелью, претензии не принимаются.

Гарантийный ремонт включает в себя ремонтные работы с заменой дефектных частей изделия.

Паспорт изделия необходимо сохранять в течение всего срока гарантии.

# Стул Етасі. Схема сборки



<p><b>A</b>  4шт.</p>	<p><b>B</b>  4шт.</p>	<p><b>C</b>  M6x20 4шт.</p>	<p><b>D</b>  1шт.</p>	<p><b>E</b>  M6x50 4шт.</p>	<p><b>F</b>  M6x30 4шт.</p>
--	--	--	---	--	--



## Гарантийное обслуживание не производится в случае:

- истечения гарантийного срока;
- наличия на изделии механических повреждений, следов воздействия химикатов, растворителей и иных едких и/или красящих веществ;
- при несоблюдении условий эксплуатации, ухода и использования изделия;
- превышения допустимых нагрузок;
- нанесения ущерба изделию животными, а так же при попадании внутрь изделия посторонних предметов, жидкостей, животных, насекомых и др.;
- нанесения ущерба изделию в результате умышленных или ошибочных действий потребителя, в том числе неквалифицированной сборкой;
- естественного износа материалов и комплектующих, возникшего из-за нарушения правил эксплуатации и несвоевременного обслуживания соединений изделия;
- расслоения, разбухания, коррозии элементов изделия вследствие попадания на них воды или эксплуатации в условиях повышенной влажности;
- наличия следов постороннего вмешательства в конструкцию и отделку изделия, его самостоятельного ремонта, либо ремонта организациями, предприятиями и частными лицами, не уполномоченными на это производителем
- нанесения ущерба изделию или его утери вследствие обстоятельств непреодолимой силы (стихийные бедствия, пожар, несчастный случай и т.д.)



## Стул Emaci

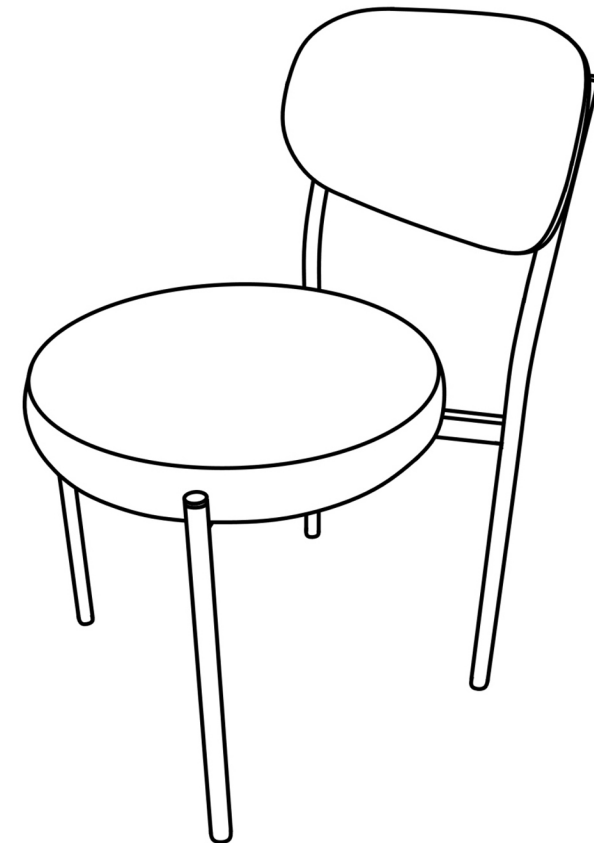

### Свидетельство о приёме

Дата выпуска:
Код изделия:
Артикул ткани:
Мастер:
ОТК:

 **Обстановочка!**  
WWW.OGOGO.RU

ООО «СИТТЕК»  
150030, г. Ярославль, Московский пр-т, дом 123, помещение 13  
www.ogogo.ru

**Стул Емасі**  
**Паспорт изделия**

**Порядок сборки**

1. Сборка изделия производится по схеме

**Правила эксплуатации и ухода за мебелью**

1. Максимальная нагрузка на стул - 100 кг.
2. Мебель рекомендуется эксплуатировать в помещении с температурой от +10° С до +28° С и относительной влажностью воздуха 65±15%.
3. Мебель не следует размещать вблизи отопительных приборов.
4. Запрещается вставать на стул ногами, раскачиваться на двух ножках.
5. Перемещение изделий следует производить слегка приподняв их над полом.
6. Не допускается ставить на мебель горячие предметы и предметы с острыми кромками.
7. Необходимо исключить попадание воды и иных жидкостей на элементы изделия.
8. Для поддержания мебели в надлежащем состоянии рекомендуется регулярно очищать поверхность ткани мебельной щеткой с мягким ворсом или удалять пыль с помощью пылесоса на щадящем режиме работы.
9. Не допускайте контакта мягкой мебели с одеждой и предметами интерьера с нестойкими красителями во избежание появления пятен.
10. Все виды пятен необходимо удалять незамедлительно.

**Правила ухода за тканевыми чехлами**

1. Не использовать для чистки ткани агрессивные вещества: растворители всех видов, мебельный лак, абразивные очистители и т.п.
2. Для удаления бытовых загрязнений используется средство для сухой чистки, в состав которого не входит вода («сухая пена»).
3. Жидкость с поверхности ткани легко удаляется впитывающей салфеткой.
4. Пятновыводящее средство следует наносить, не втирая в поверхность.
5. Пятно следует протирать по направлению от края к центру.
6. Не скребите засохшее пятно. Сначала его необходимо размягчить, а затем приступить к удалению.
7. Все виды пятен необходимо удалять незамедлительно.

**Допустимые отклонения**

1. Предельные отклонения от габаритных размеров стульев не должны превышать ±10 мм (ГОСТ 19917-2014 п.5.2.12)
2. Морщины на облицовочном материале мягких элементов, возникающие после снятия нагрузок, и исчезающие после легкого разглаживания рукой, не учитываются.
3. Допускаются морщины и складки на облицовочном материале, обусловленные художественным решением изделия и конструктивными особенностями.
4. В процессе транспортировки, хранения, эксплуатации мебели могут образовываться области с примятым ворсом, при этом меняется оттенок цвета ткани. **Данный случай гарантийным не является.** Поднять ворс можно с помощью поролоновой губки или одежной щетки с мягким ворсом, прогладив ею ткань в разных направлениях.
5. В изделиях из ворсовой ткани допускается разнооттеночность, обусловленная различным направлением ворса на отдельных элементах мебели.
6. Не является дефектом мебели наличие на ткани пилей (катышков), являющихся характерной особенностью ткани.
7. Предприятие оставляет за собой право на модификацию изделия, не изменяющую существенно его товарный вид и потребительские свойства: изменение материала, формы и вида опорных конструкций, изменение вида и расположения швов и т.п.

**Гарантии изготовителя**

Предприятие-изготовитель гарантирует покупателю сохранность всех качественных показателей, обусловленных ТР ТС 025/2012, при соблюдении правил ухода и эксплуатации мебели. Изготовитель оставляет за собой право изменения конструкции изделия.

За механические повреждения, возникшие во время транспортировки или хранения, предприятие-изготовитель ответственности не несет.

Претензии по качеству мебели должны направляться в магазин, где приобретена мебель, с приложением товарного чека.

Претензии принимаются в течение гарантийного срока - 18 месяцев со дня приобретения мебели.

Гарантийный срок для мебели, используемой в общественных помещениях - 12 месяцев

По дефектам, возникшим из-за несоблюдения покупателем правил эксплуатации и ухода за мебелью, претензии не принимаются.

Гарантийный ремонт включает в себя ремонтные работы с заменой дефектных частей изделия.

Паспорт изделия необходимо сохранять в течение всего срока гарантии.



# Стул Етасі. Схема сборки

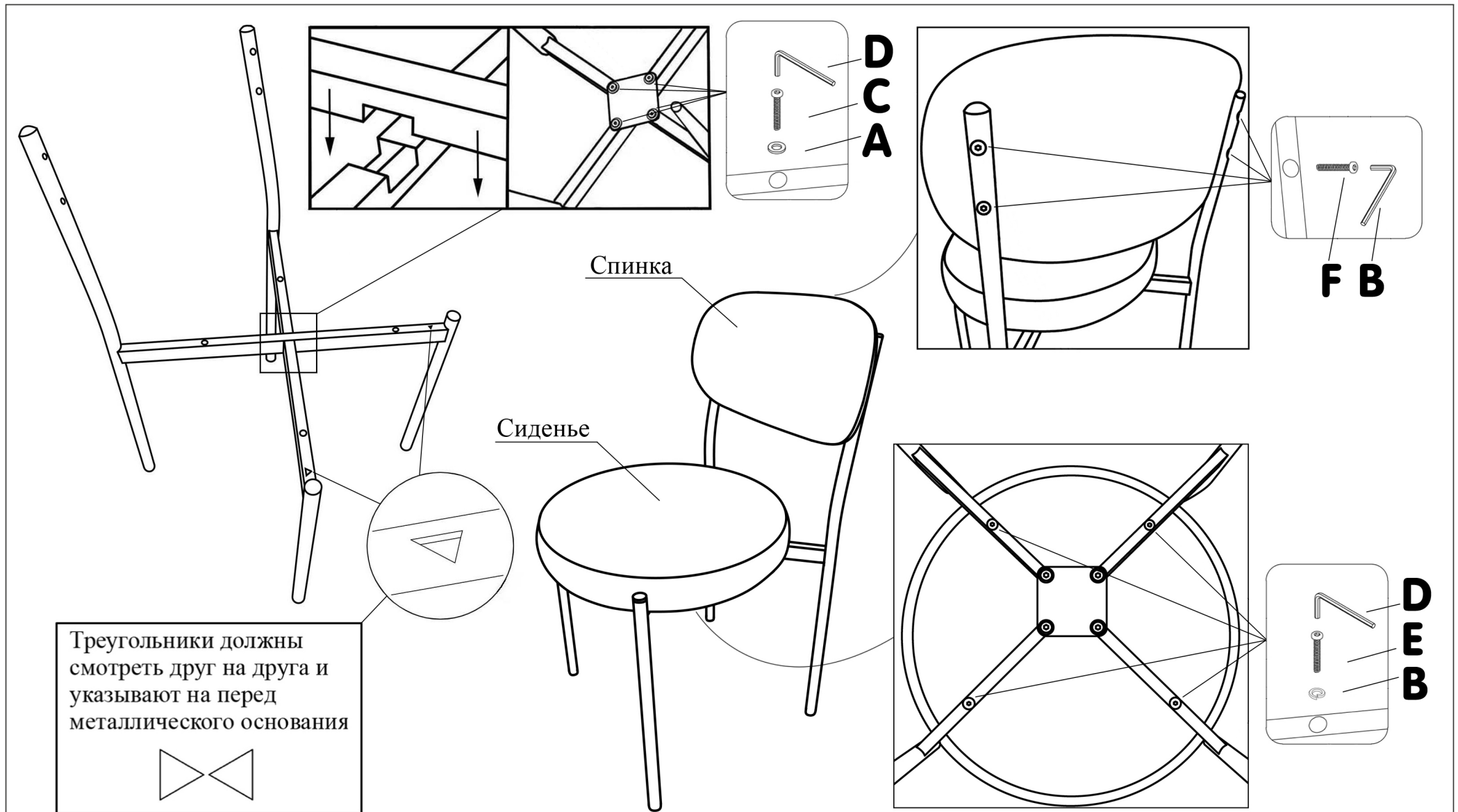

**A**  4шт.

**B**  4шт.

**C**  M6x20 4шт.

**D**  1шт.

**E**  M6x50 4шт.

**F**  M6x30 4шт.



