

**Инструкция
по сборке и эксплуатации изделий мебели**

**Серия кроватей «Atessa» 2000x1400, 2000x1600, 2000x1800,
2000x2000**

**Панели настенные «Atessa»
2090x1020, 1240x1020, 850x1020, 700x1020, 550x1020,
840x860, 700x950**

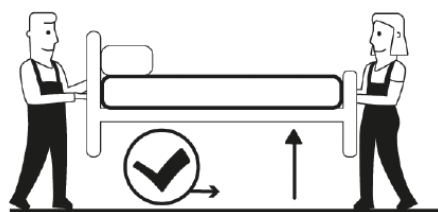

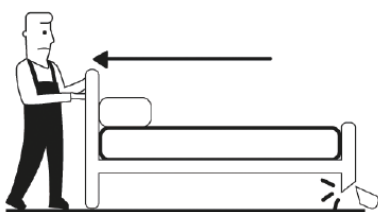
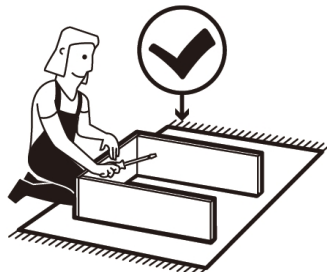
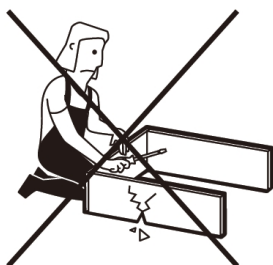
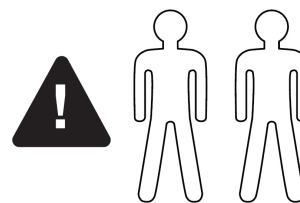
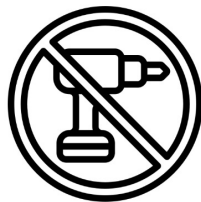
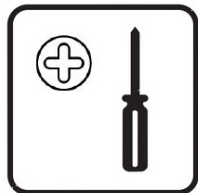

Кровать без подъемного механизма

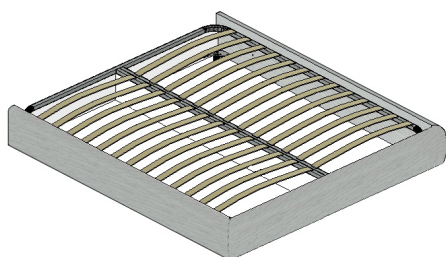

2000x1400
2000x1600
2000x1800
2000x2000

Кровать с подъемным механизмом



2000x1400
2000x1600
2000x1800
2000x2000

Панель настенная



2090x1020x90
1240x1020x90
850x1200x90
700x1020x90
550x1020x90
840x860x90
700x950x90



Панели настенные «Atessa» Комплектовочная ведомость фурнитуры

| | Замок стяжка N505 ОЗМФ (навес), шт. | Дюбель – полипропиленовы й 8x50, шт. | Шуруп 4,0x50 впотай крест, шт. |
|---------------------|--|--|-----------------------------------|
| Панель 2090x1020x90 | 8 | 32 | 32 |
| Панель 1240x1020x90 | 6 | 24 | 24 |
| Панель 850x1020x90 | 4 | 16 | 16 |
| Панель 700x1020x90 | 4 | 16 | 16 |
| Панель 550x1020x90 | 4 | 16 | 16 |
| Панель 840x860x90 | 4 | 16 | 16 |
| Панель 700x950x90 | 4 | 16 | 16 |

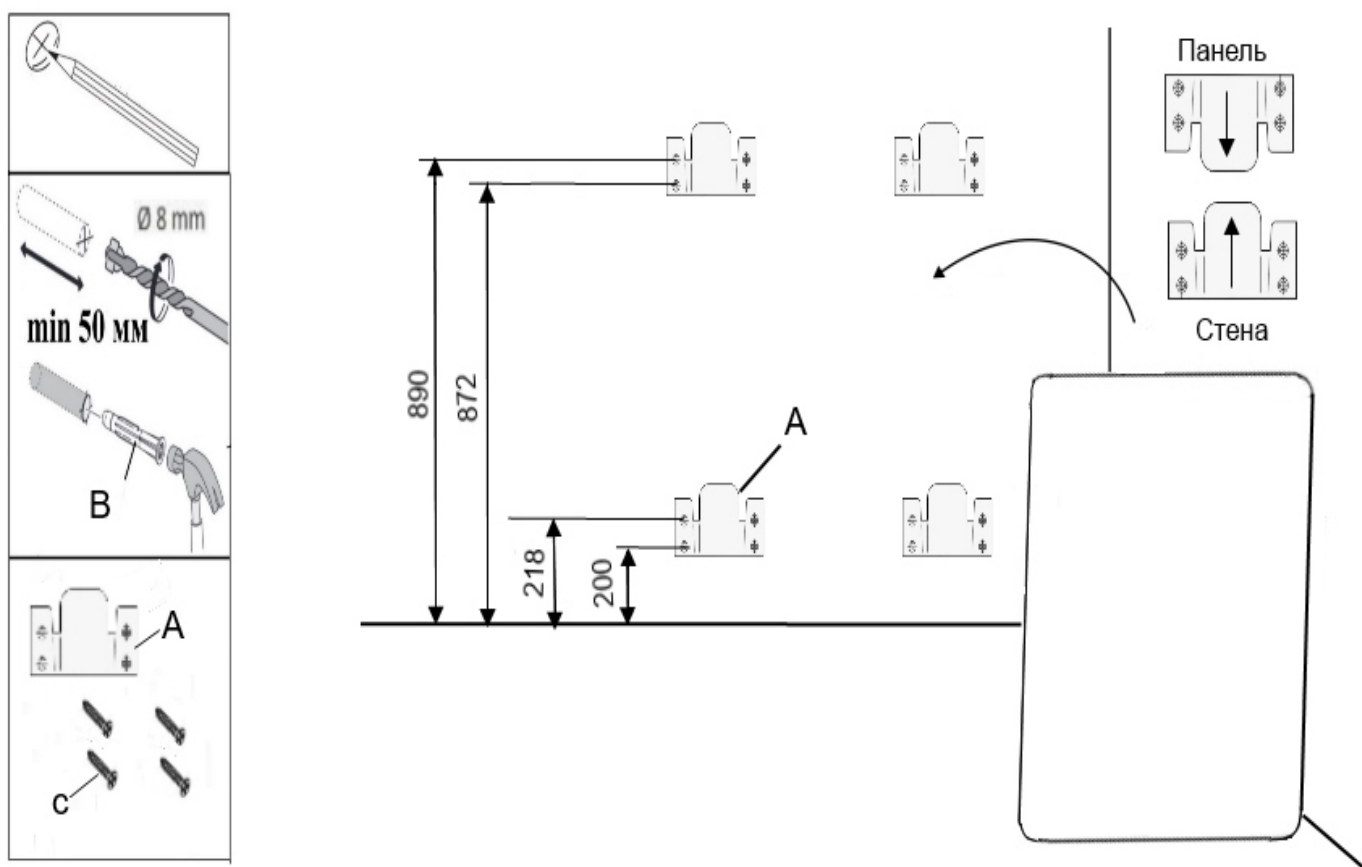

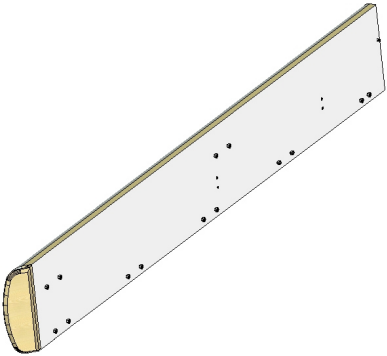
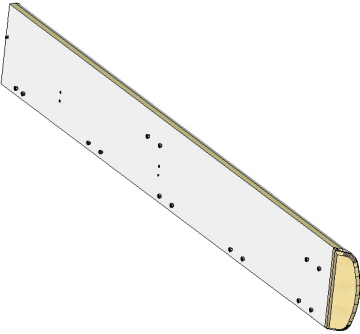
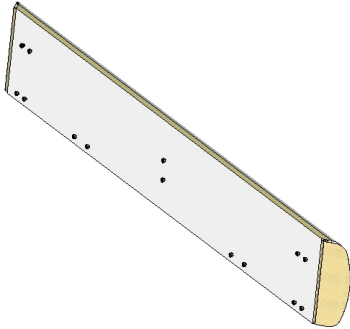
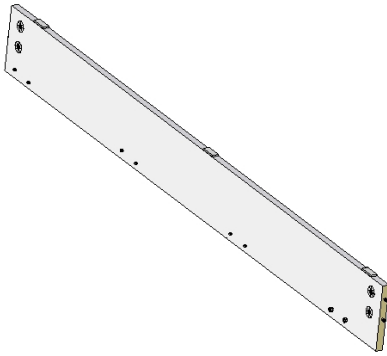
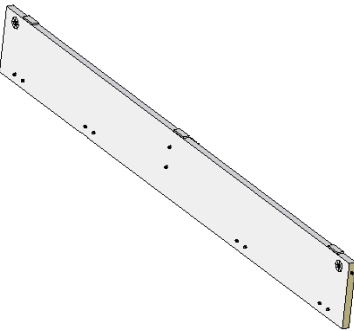
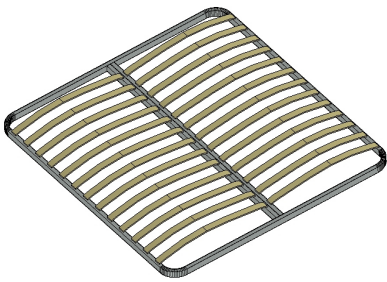

Панель «Atessa» Схема установки на стену

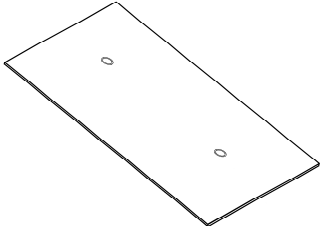



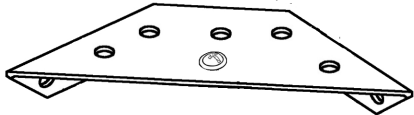
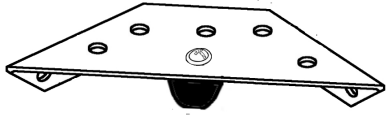

**Кровать «Atessa»
Комплектовочная ведомость сборочных единиц**

| | | |
|---|--|---|
| <p align="center">1.Царга левая</p>  <p align="right">x 1</p> | <p align="center">2.Царга правая</p>  <p align="right">x 1</p> | <p align="center">3.Царга ножная</p>  <p align="right">x 1</p> |
| <p align="center">4.Царга центральная</p>  <p align="right">x 1</p> | <p align="center">5.Царга головная</p>  <p align="right">x 1</p> | <p align="center">Основание</p>  <p align="right">x 1</p> |
| <p align="center">Чехол</p>  <p align="right">x 1</p> | <p align="center">Дно для кровати с подъемным механизмом</p>  <p align="right">x 2</p> | |

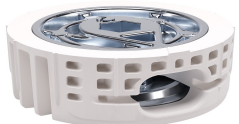

Комплектовочная ведомость фурнитуры

| Наименование | | Кровать «Atessa» 2000x1400/1600/1800x2000 | |
|--------------|---|--|---------------------------|
| | | Без подъемного механизма | С подъемным механизмом |
| | | Кол., шт. | |
| А | <p style="text-align: center;">Стяжка угловая</p>  | x 2 | x 2 |
| В | <p style="text-align: center;">Стяжка угловая с опорой</p>  | x 4 | x 4 |
| С | <p style="text-align: center;">Полка</p>  | x 2 | x 20 |
| D | <p style="text-align: center;">Демпфер</p>  | x 12 | x 38 |
| E | <p style="text-align: center;">Винт М8х20 с прессшайбой</p>  | x 28 | x 64 |
| F | <p style="text-align: center;">Шток Spiral Lock</p>  | x 6 | x 6 |

Комплектовочная ведомость фурнитуры

| Наименование | | Кровать «Атесса» 2000x1400/1600/1800x2000 | |
|--------------|--|--|---------------------------|
| | | Без подъемного механизма | С подъемным механизмом |
| | | Кол., шт | |
| G | <p>Стяжка Белая Spiral Lock</p>  | x 6 | x 6 |
| H | <p>Заглушка Белая Spiral Lock</p>  | x 6 | x 6 |
| I | <p>Ключ шестигранный L-образный, 6мм., удлиненный</p>  | x 1 | x 1 |
| L | <p>Комплект кронштейнов (левый + правый). Газовый амортизатор 2 шт.: 2000 x 1400 - 800 N 2000 x 1600 - 800 N 2000 x 1800 - 1000 N 2000 x 2000 - 1200 N</p>  | - | x 1 |

Комплектовочная ведомость фурнитуры

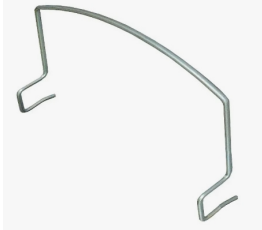
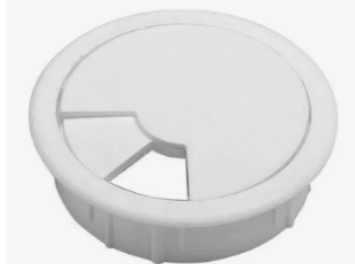
| Наименование | | Кровать «Atessa» 2000x1400/1600/1800x2000 | |
|--------------|--|--|---------------------------|
| | | Без подъемного механизма | С подъемным механизмом |
| | | Кол., шт. | |
| M | Винт М8х40 с потайной головкой  | - | x 4 |
| N | Винт М6х20 с полукруглой головкой  | - | x 8 |
| O | Гайка М8 с прессшайбой  | - | x 4 |
| P | Ограничитель матраса  | - | x 2 |
| Q | Заглушка кабель-канал 60мм.  | - | x 4 |

Кровать «Atessa» без подъемного механизма

Схема сборки 1

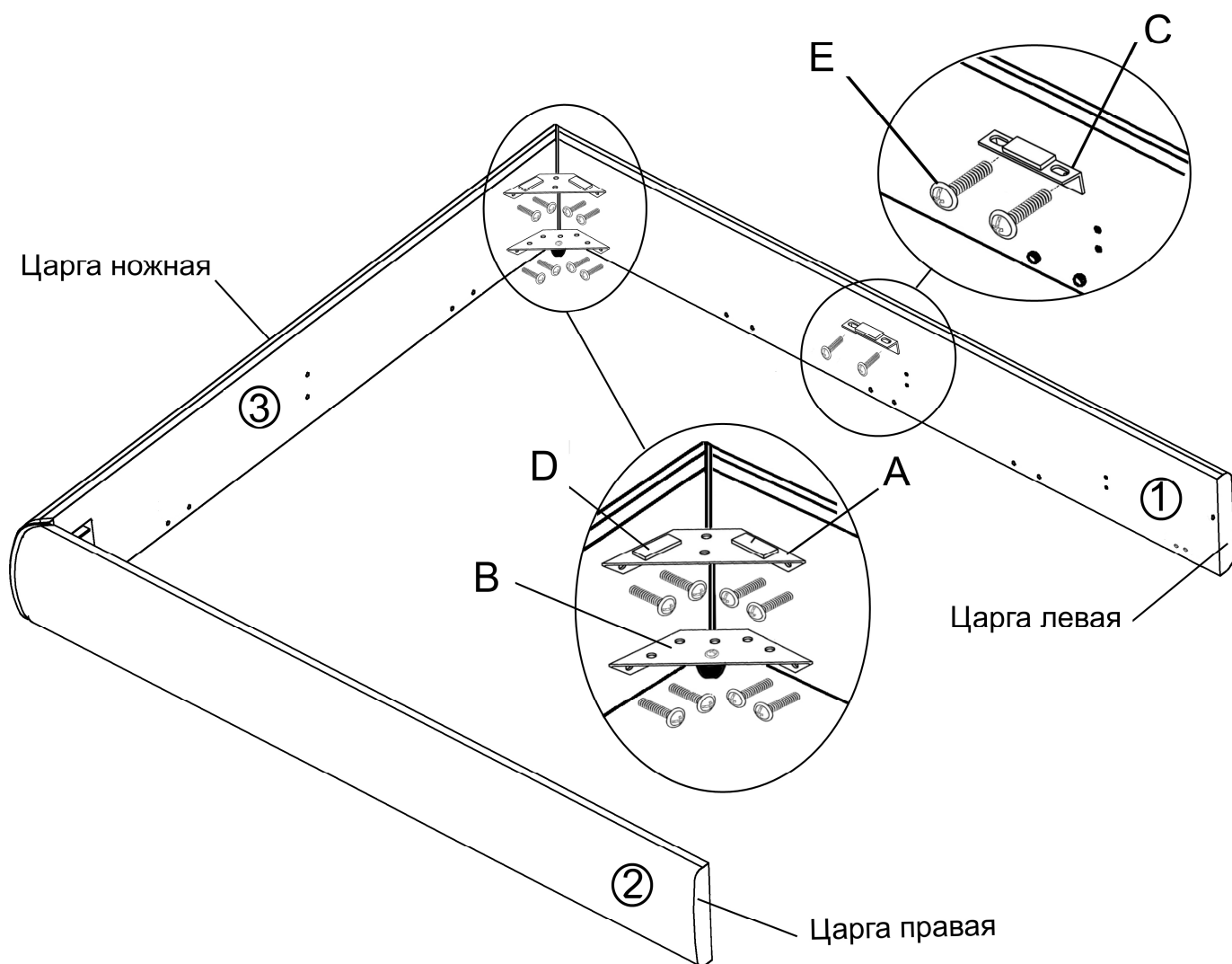

Царги 1 и 2 универсальной конструкции.

Для варианта с механизмом трансформации, на них устанавливается только по одной полке (см. рисунок).

Прочие отверстия используются только в варианте кровати подъемным механизмом.

Кровать «Atessa» без подъемного механизма

Схема сборки 2

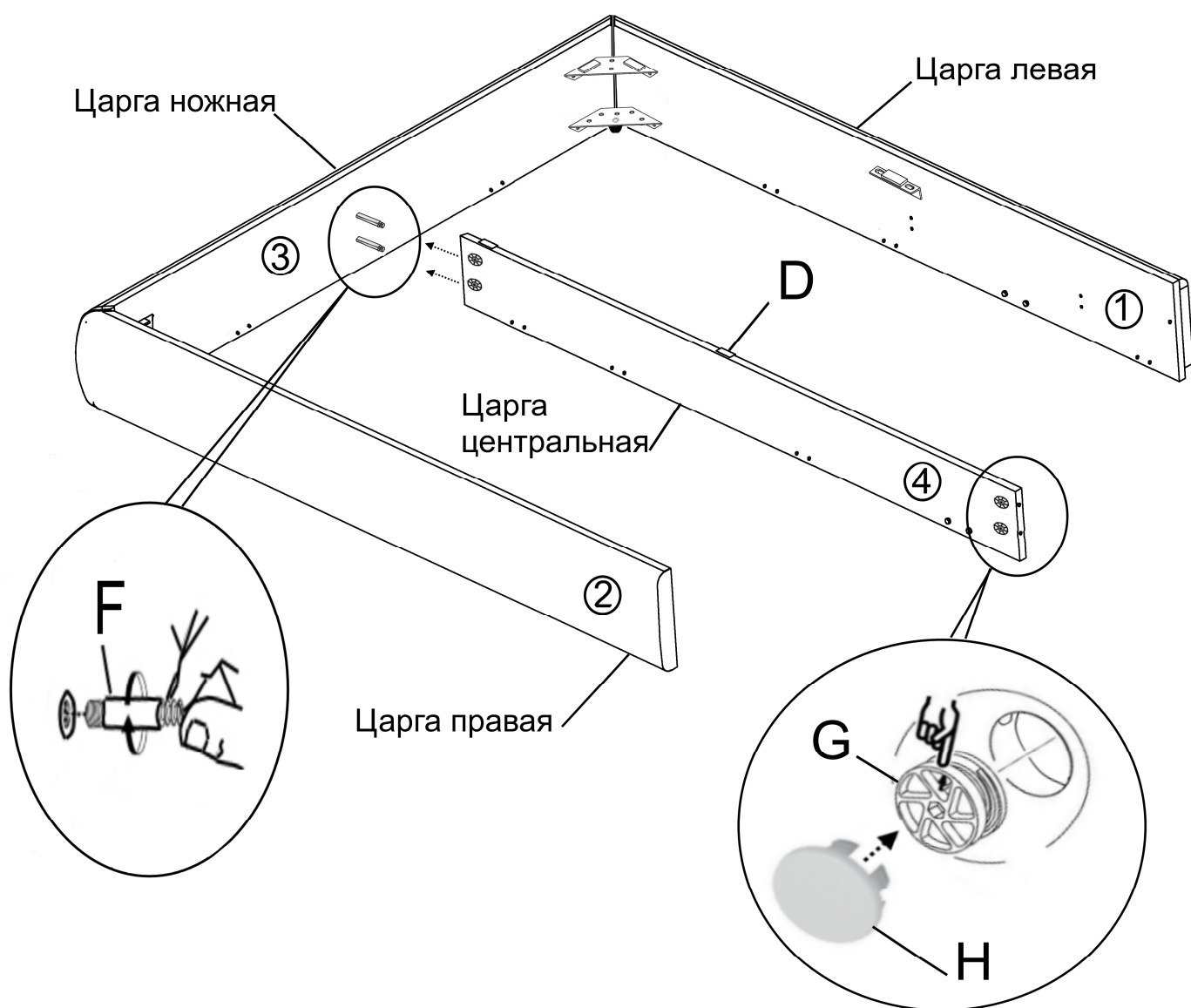

Кровать «Atessa» без подъемного механизма

Схема сборки 3

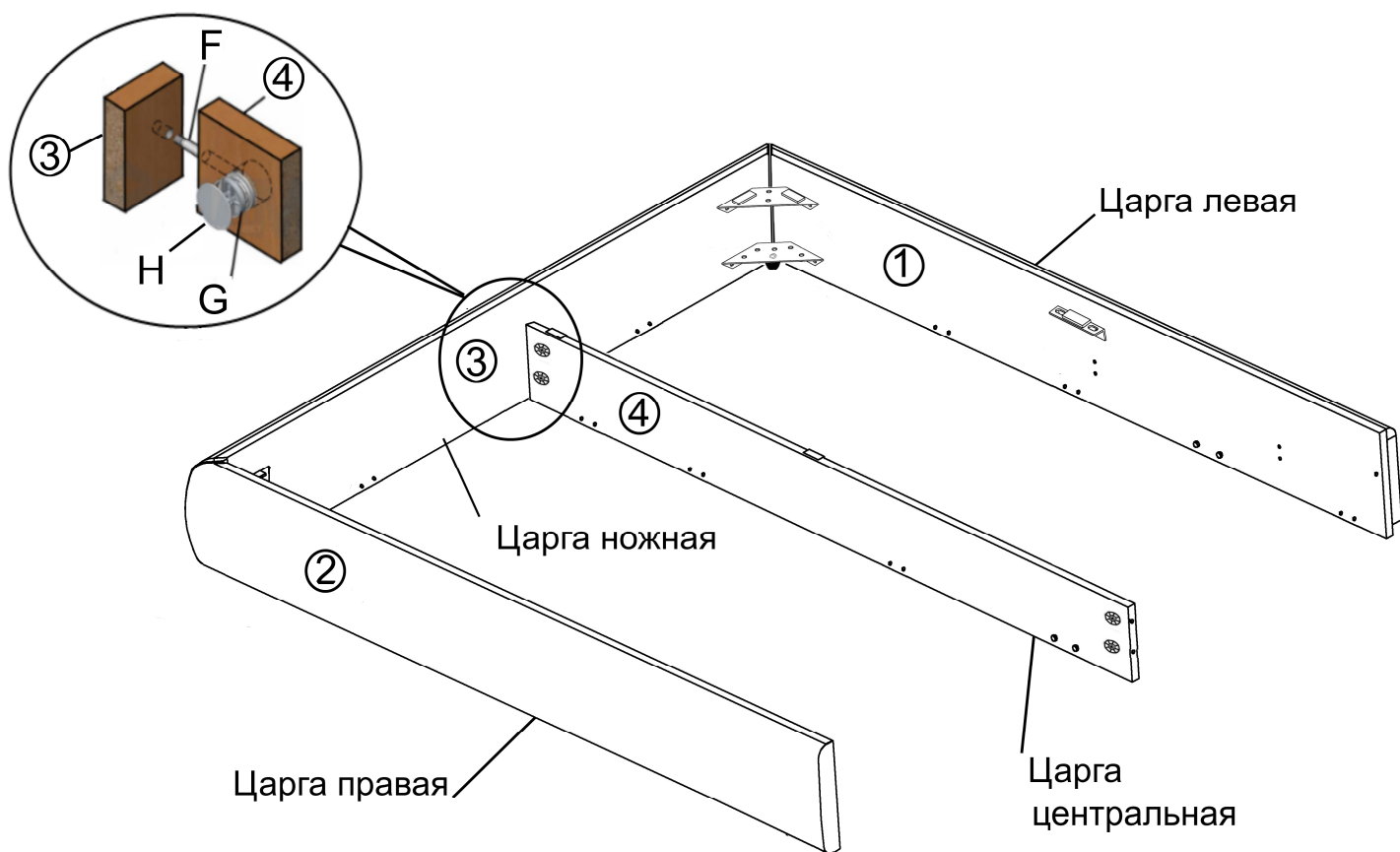

Кровать «Atessa» без подъемного механизма

Схема сборки 4

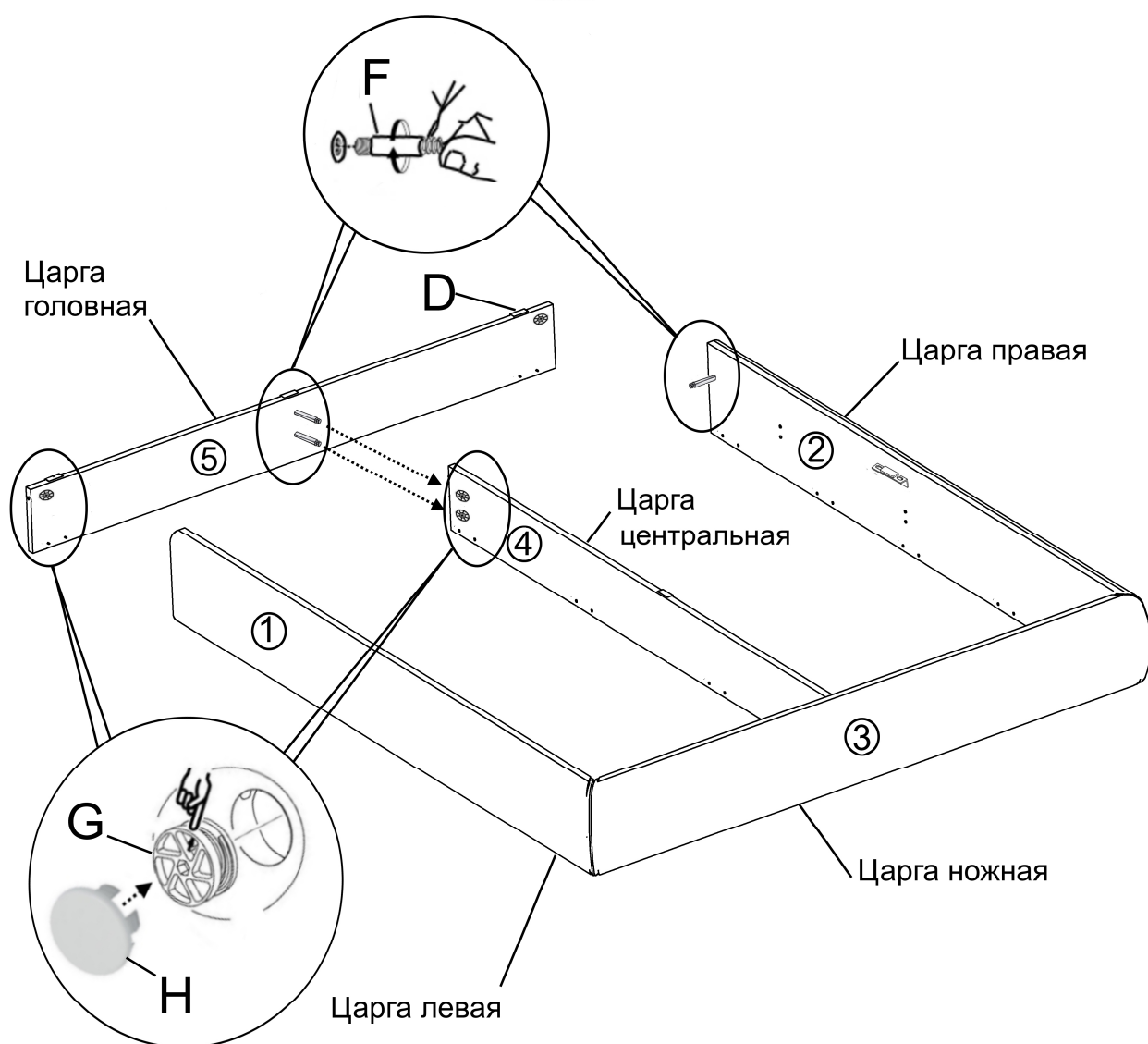

Кровать «Atessa» без подъемного механизма Схема сборки 5.

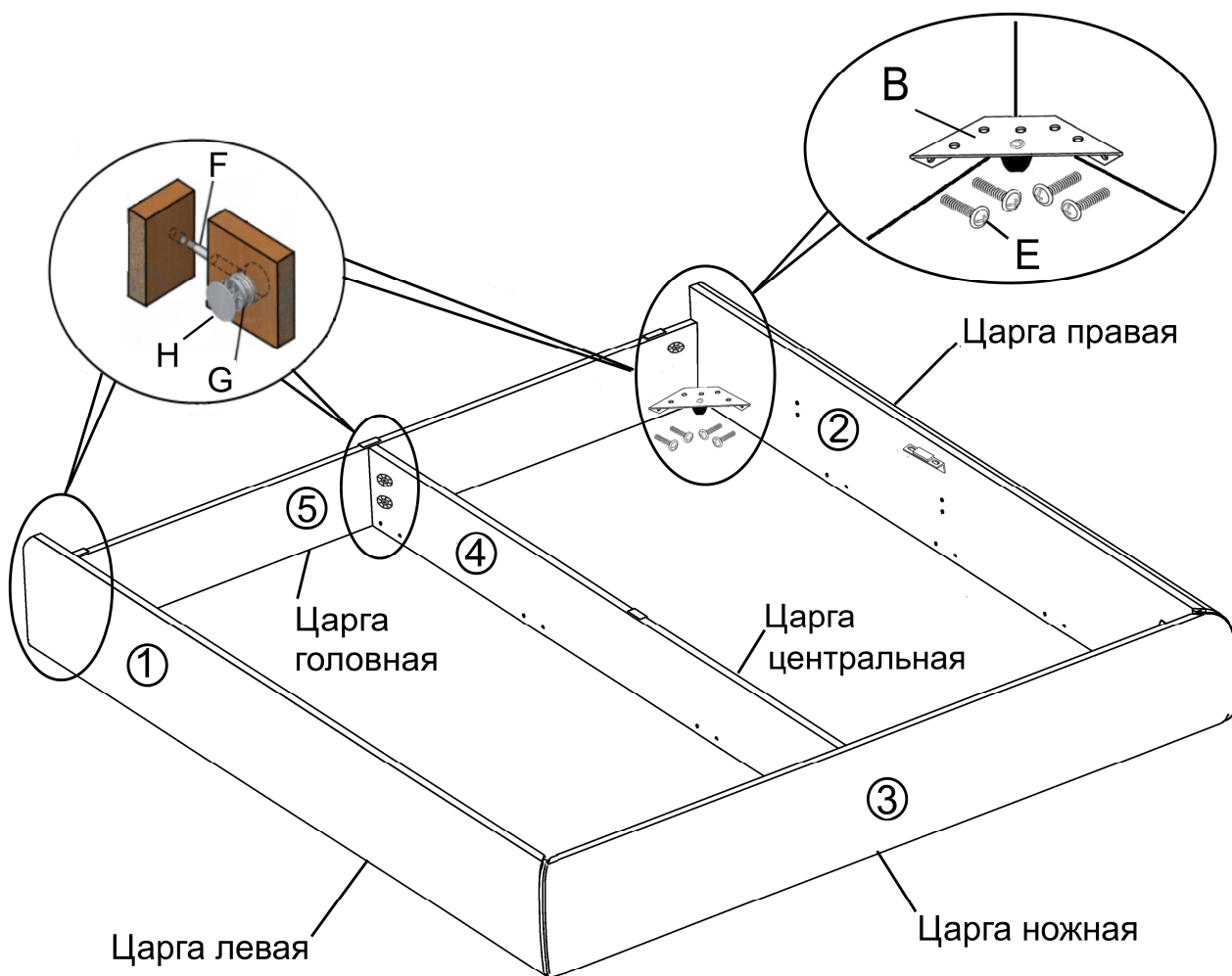

Кровать «Atessa» без подъемного механизма

Схема сборки 6

Порядок установки чехла

Установить чехол в следующей последовательности:

- натянуть чехол на углы основания ножной царги (не закрепляя чехол к лентам).
- надеть чехол на углы боковых царг.
- равномерно распределить чехол по всей его поверхности.
- равномерно закрепить чехол к контактными лентам на верхней и нижней поверхности царг, не допуская появления морщин и замятостей.

Кровать «Atessa» без подъемного механизма

Схема сборки 7

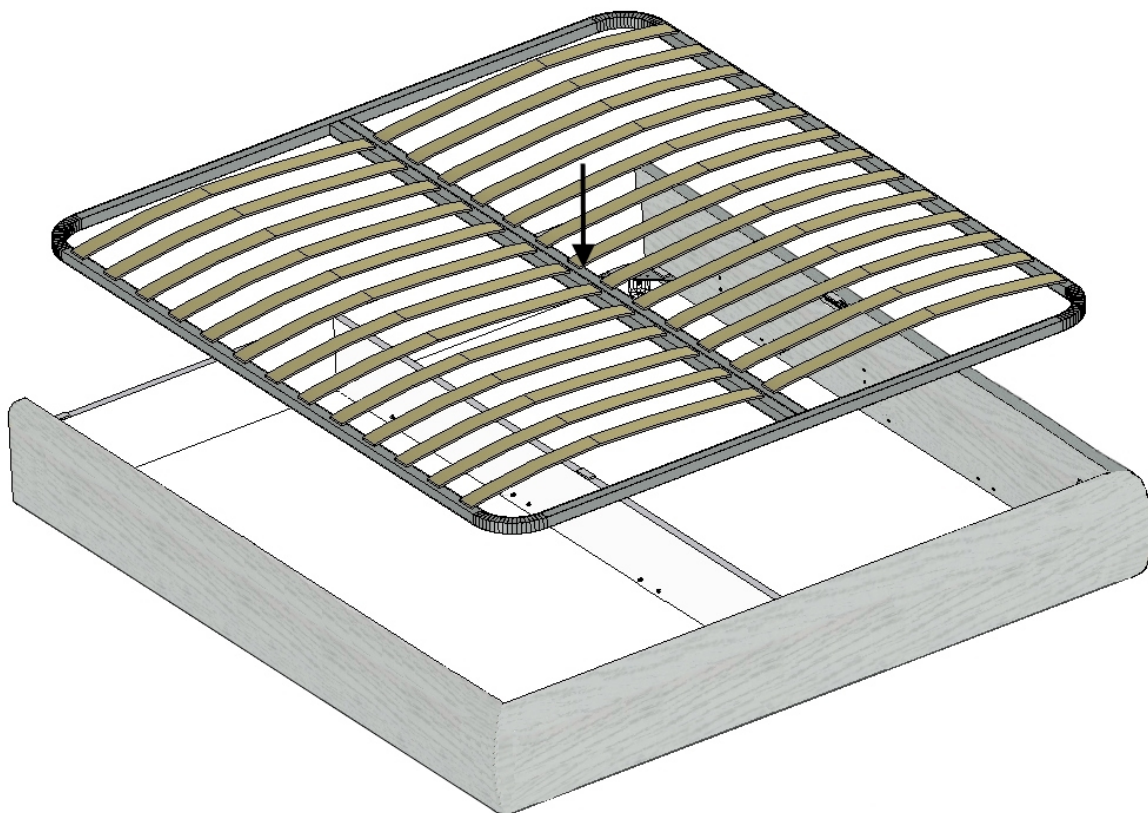

Кровать «Atessa» с подъемным механизмом

Схема сборки 1

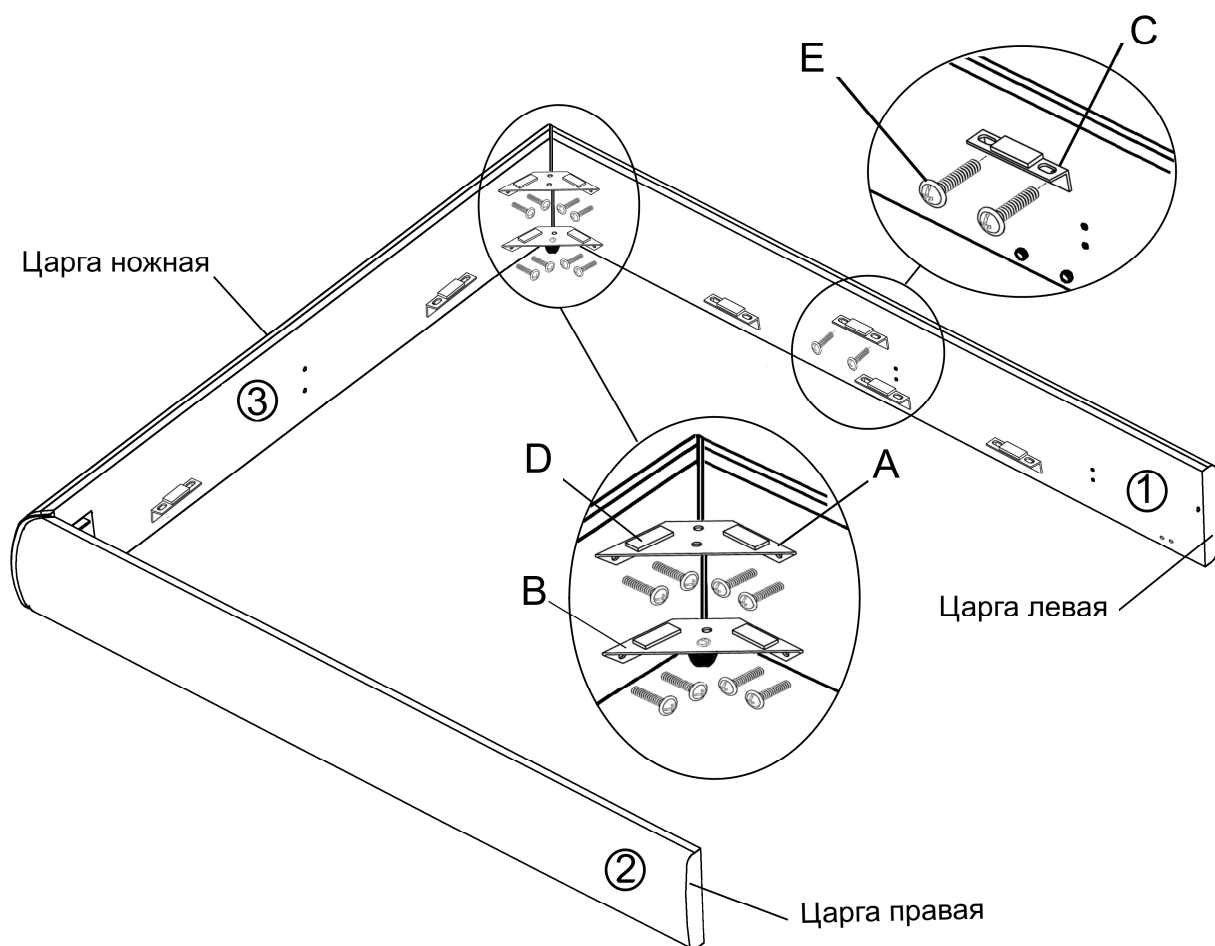

Кровать «Atessa» с подъемным механизмом

Схема сборки 2

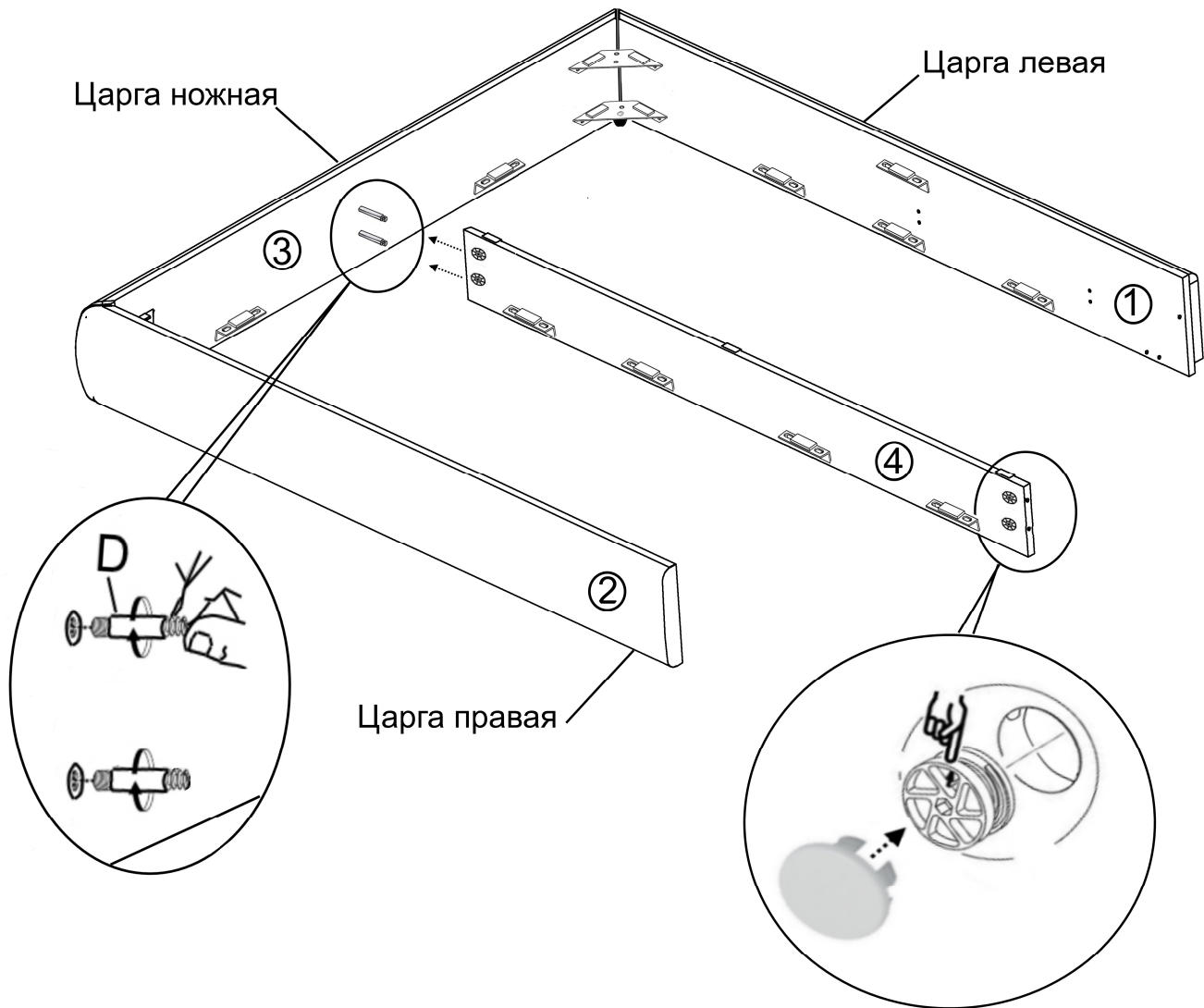

Кровать «Atessa» с подъемным механизмом

Схема сборки 3

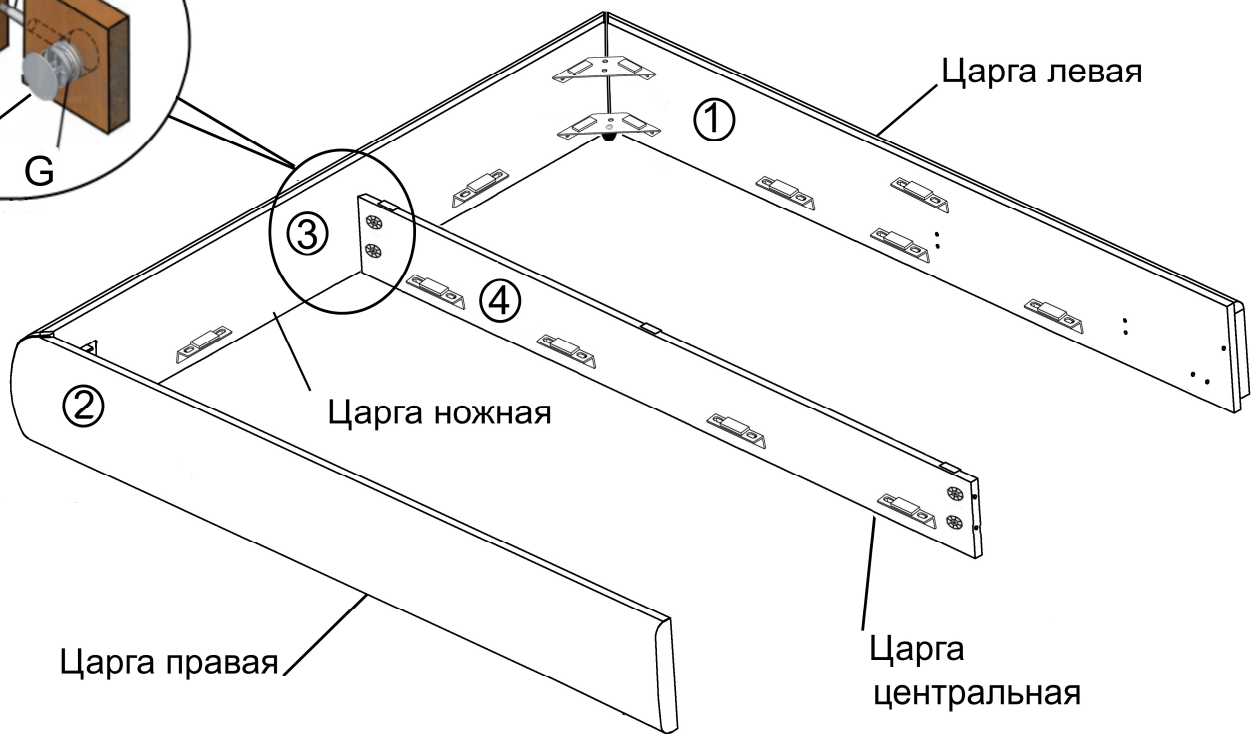
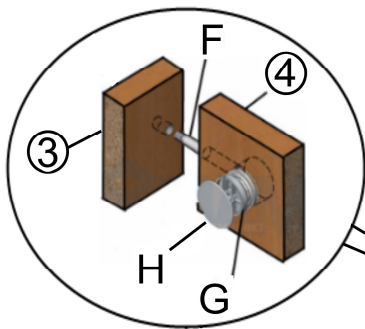
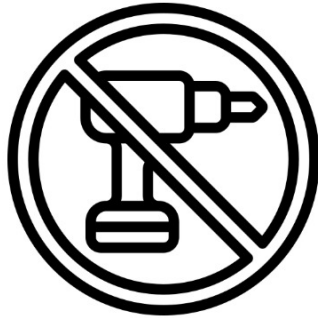

Кровать «Atessa» с подъемным механизмом

Схема сборки 4

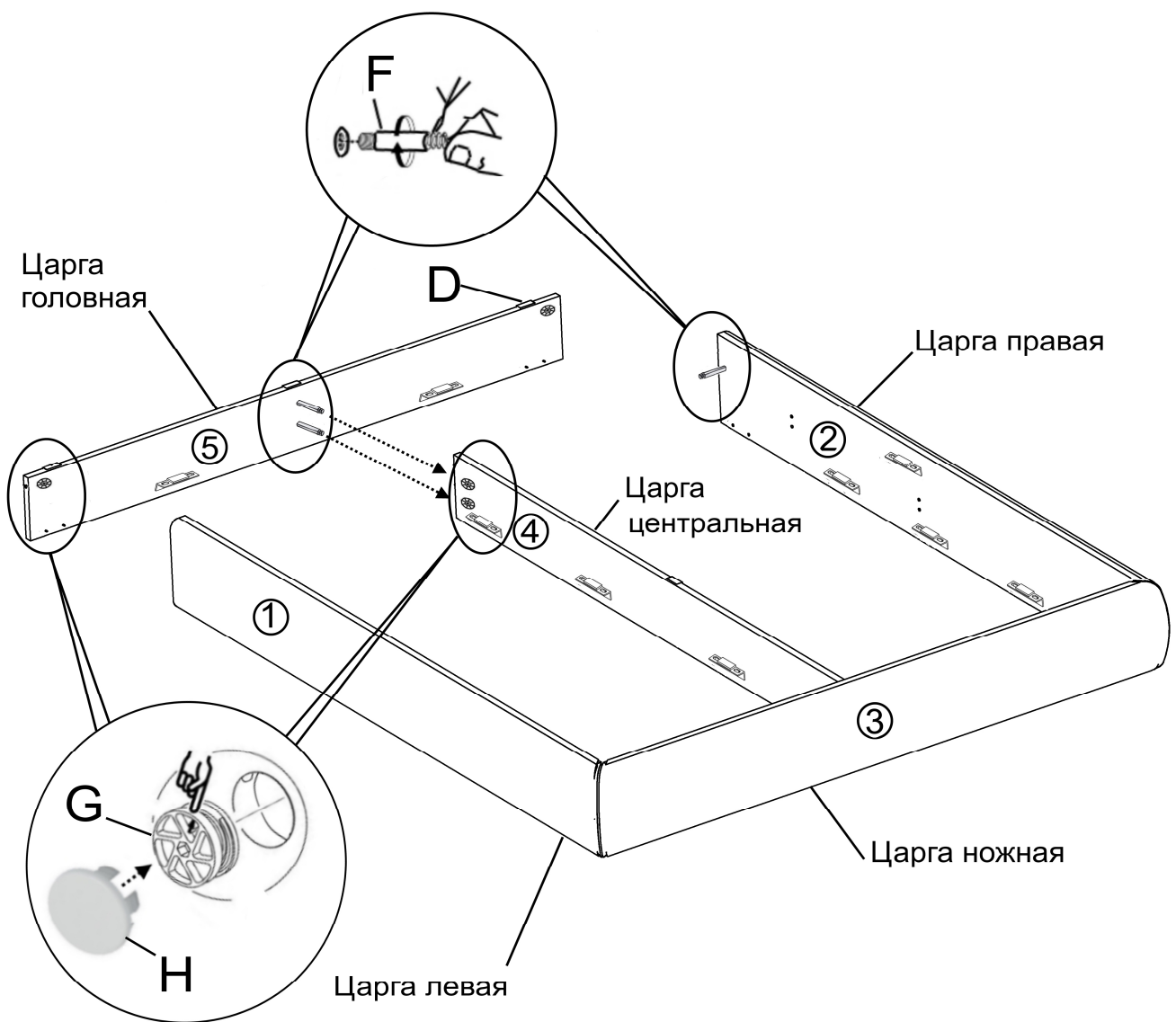
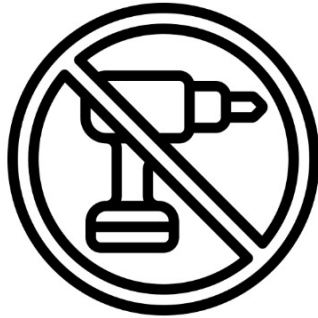

Кровать «Atessa» с подъемным механизмом

Схема сборки 5

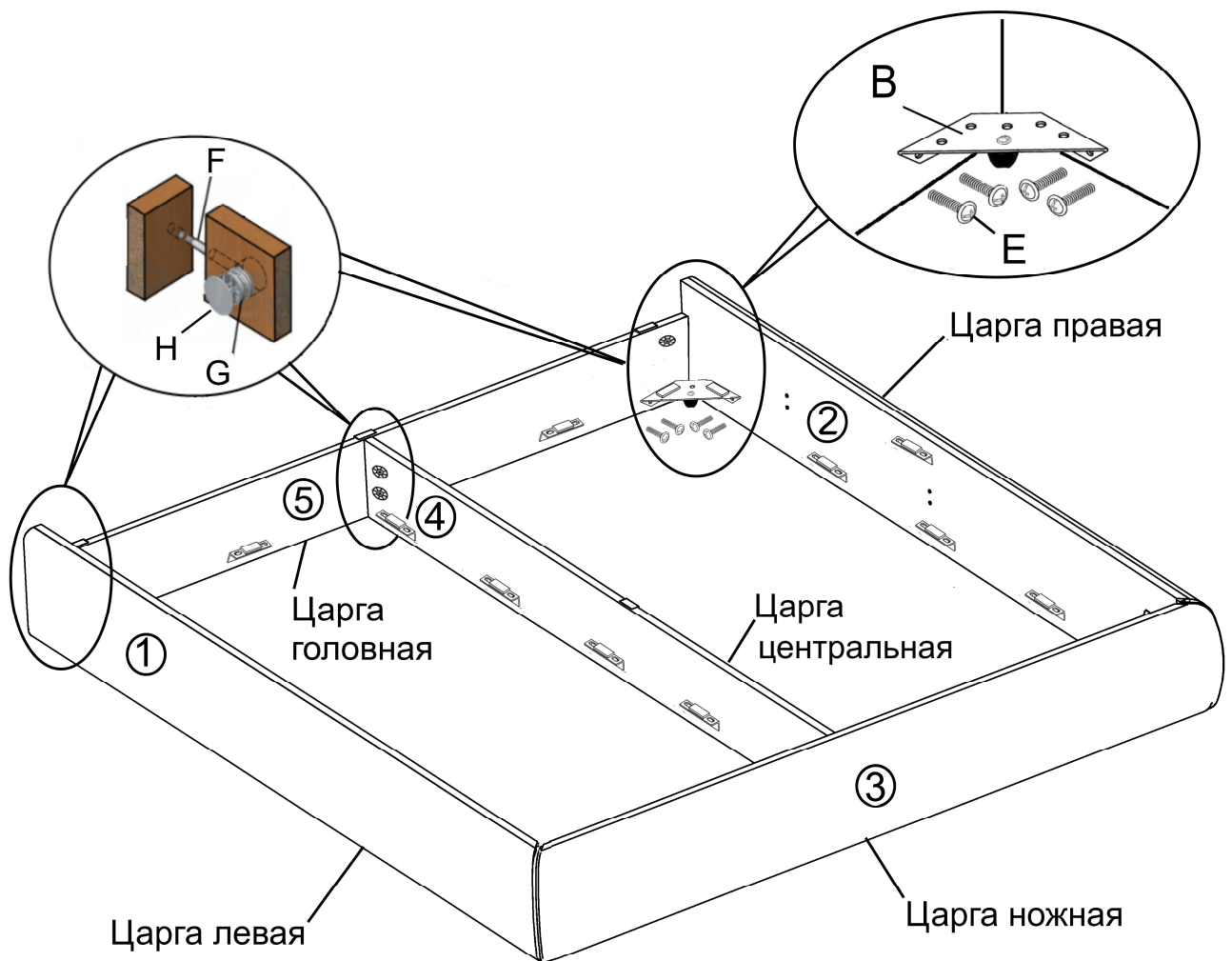

Кровать «Atessa» с подъемным механизмом

Схема сборки 6

Порядок установки чехла

Установить чехол в следующей последовательности:

- натянуть чехол на углы основания ножной царги (не закрепляя чехол к лентам).
- надеть чехол на углы боковых царг.
- равномерно распределить чехол по всей его поверхности.
- равномерно закрепить чехол к контактными лентам на верхней и нижней поверхности царг, не допуская появления морщин и замятостей.

Кровать «Atessa» с подъемным механизмом

Схема сборки 7

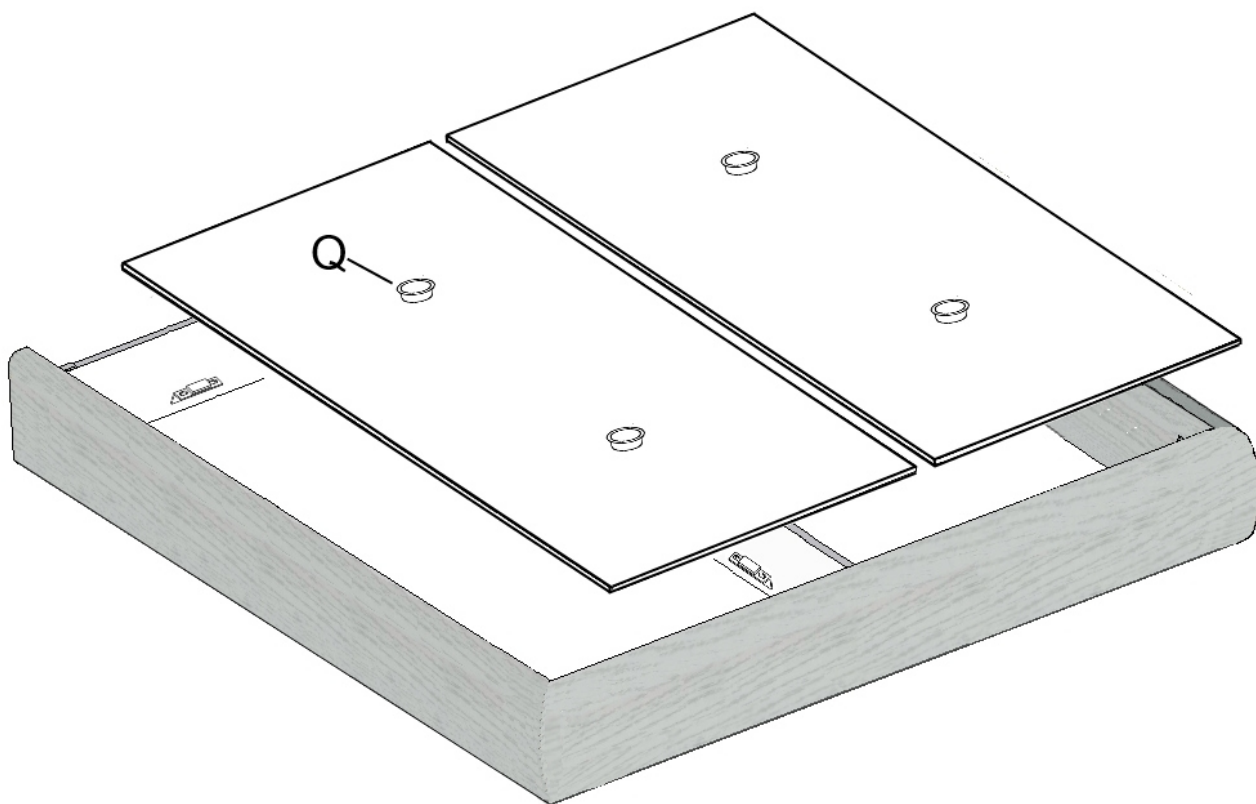

Кровать «Atessa» с подъемным механизмом Схема сборки 8

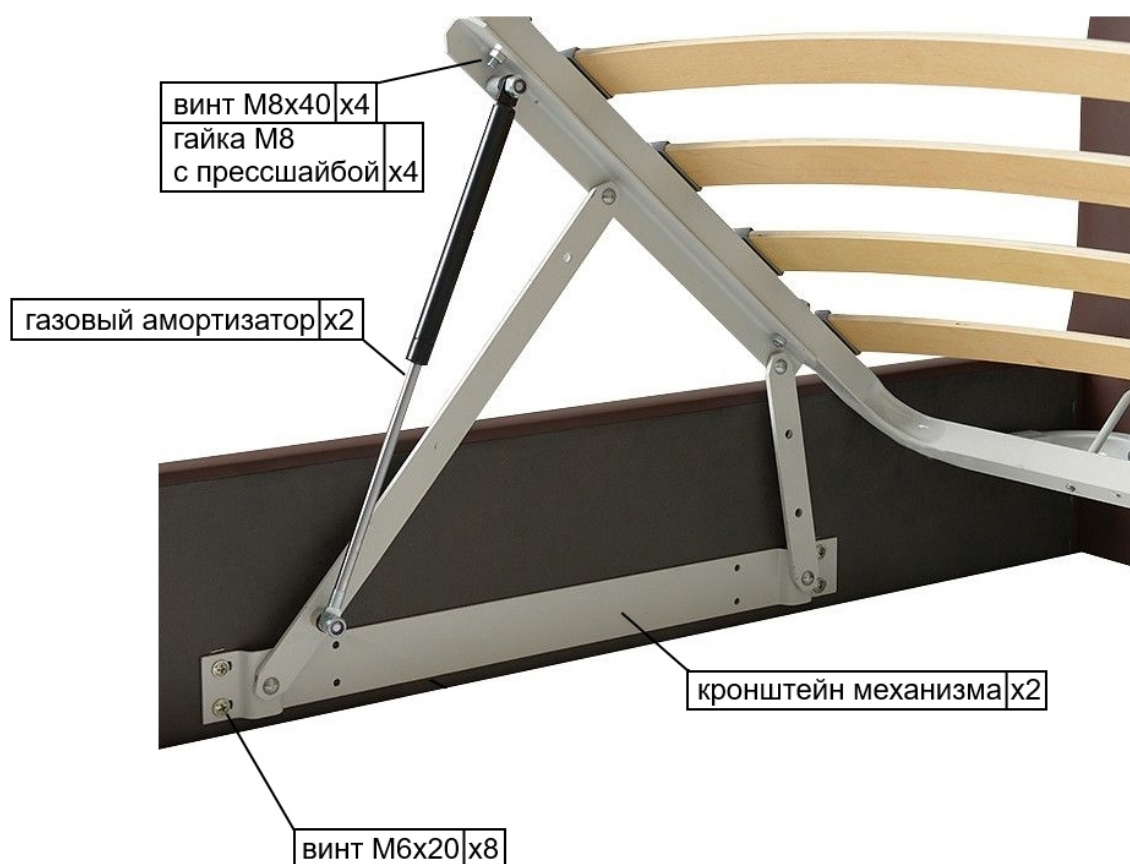

Закрепить кронштейны механизма подъёма на царгах кровати с помощью винтов М6х20 с полукруглой головкой.

На кронштейны механизма подъёма установить газлифты, защелкнув их в креплениях. Газлифты располагаются цилиндрами вверх.

На кронштейнах механизма подъёма с помощью винтов М8х40 с потайной головкой и гаек М8 с прессшайбой закрепить раму основания.

Кровать «Atessa» с подъемным механизмом Схема сборки 9

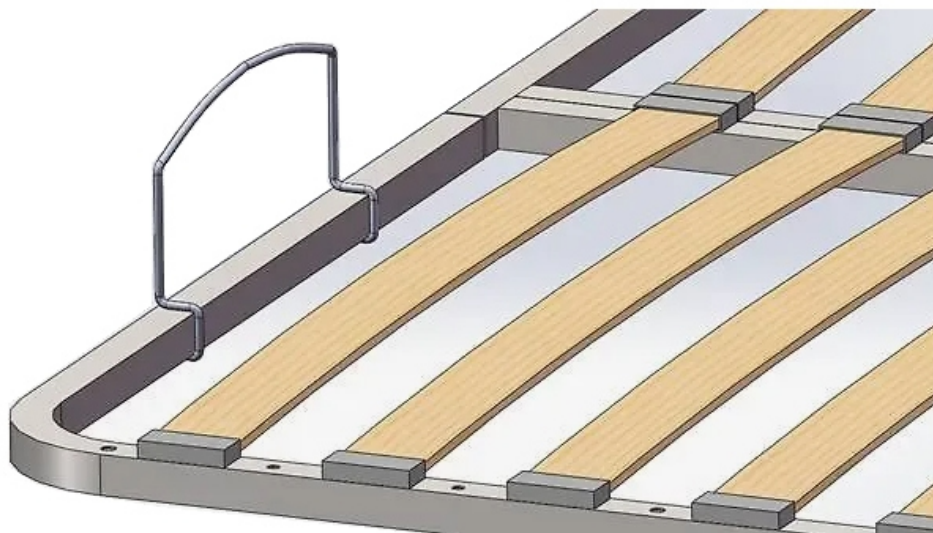

На основании в изголовье установить два ограничителя матраса, в изножье закрепить тканевую ленту для подъема основания.

Рекомендации по правилам эксплуатации и уходу за мебелью

1. Кровать должна использоваться с матрасом размерами: 2000х1400мм, 2000х1600мм, 2000х1800мм, 2000х2000 мм.
2. Максимальная нагрузка на спальное место – 160 кг.
3. Мебель рекомендуется эксплуатировать в проветриваемом помещении с температурой воздуха от +10⁰С до+28⁰С и относительной влажностью воздуха 50 - 80%.
4. Мебель не следует устанавливать на неровном полу, близко к сырým и холодным стенам или источникам тепла.
5. В мебели, имеющей крепление болтами, винтами, шурупами, при ослаблении соединений необходимо периодически подвëртывать гайки, винты, шурупы
6. Мебель должна быть защищена от прямого попадания солнечных лучей во избежание ухудшения внешнего вида.
7. Не допускается ставить на мебель горячие предметы и предметы с острыми кромками.
8. Для поддержания мебели в надлежащем состоянии рекомендуется регулярно очищать поверхность ткани мебельной щеткой с мягким ворсом или удалять пыль с помощью пылесоса на щадящем режиме работы.
9. Не допускается прямой контакт с водой.
10. Запрещается прыгать на кровати.

Правила ухода за тканевыми чехлами

1. По возможности, удаляйте пятна немедленно после их появления. Не позволяйте им высыхать.
2. Жидкость с поверхности ткани легко удаляется впитывающей салфеткой.
3. При обработке пятен, всегда работайте от краев по направлению к центру.
4. Не пытайтесь отскоблить засохшие пятна или слипшийся ворс.

5. Не пользуйтесь чистящими средствами, содержащими сильные химикаты, а также составами, содержащими спирт и бензин.
6. Для ухода за мягкой мебелью применяют специальные чистящие средства. Никогда не стоит пользоваться феном или пылесосом для просушки намочшего участка.
7. После сушки необходимо слегка расчесать ворс мягкой щеткой.
8. Избегайте использовать щетки с жесткими волокнами, так как они могут выдирать ворс из ткани.
9. В процессе эксплуатации мебели могут образовываться области с примятым ворсом. Эта проблема устраняется с помощью обработки данной области паровым утюгом (паром), просушка восстанавливаемого участка производится исключительно мягким теплом.
10. Для удаления бытовых загрязнений используется средство для сухой чистки, в состав которого не входит вода («сухая пена»).
11. Пятновыводящее средство следует наносить, не втирая в поверхность.
12. Налейте небольшое количество пятновыводящего средства на тряпку, никогда не наносите пятновыводящее средство прямо на поверхность ткани.
13. Никогда не используйте различные пятновыводящие средства в одно и то же время.

Правила ухода за чехлами из искусственной кожи

1. Удаление жидкостей лучше производить сразу. Жидкость удаляйте при помощи влагопоглащающей ткани и губки.
2. При необходимости используйте слабый мыльный раствор для удаления загрязнений. После очистки дайте обивке самостоятельно просохнуть.
3. Не используйте химические растворители, отбеливающие и спиртосодержащие моющие средства, бензин.

Гарантии изготовителя

Предприятие-изготовитель гарантирует покупателю сохранность всех качественных показателей, обусловленных ТР ТС 025/2012, при соблюдении правил сборки, установки и эксплуатации мебели. Изготовитель оставляет за собой право изменения конструкции изделия.

В изделиях из ворсовой ткани допускается разнооттеночность, обусловленная различным направлением ворса на отдельных элементах мебели.

В процессе транспортировки, хранения, эксплуатации мебели могут образовываться области с примятым ворсом, при этом меняется оттенок цвета ткани. **Данный случай гарантийным не является.** Поднять ворс можно с помощью поролоновой губки, прогладив ею ткань по направлению ворса.

За механические повреждения, возникшие во время транспортировки, сборки или хранения, предприятие-изготовитель ответственности не несет.

Претензии по качеству мебели направляются по месту приобретения в течение гарантийного срока. Гарантийный срок - 18 месяцев.

По дефектам, возникшим из-за несоблюдения покупателем правил эксплуатации и ухода за мебелью, претензии не принимаются.