



Обстановочка!

WWW.OGOGO.RU



Инструкция  
по сборке и эксплуатации изделий мебели

**Стеллаж Calista**

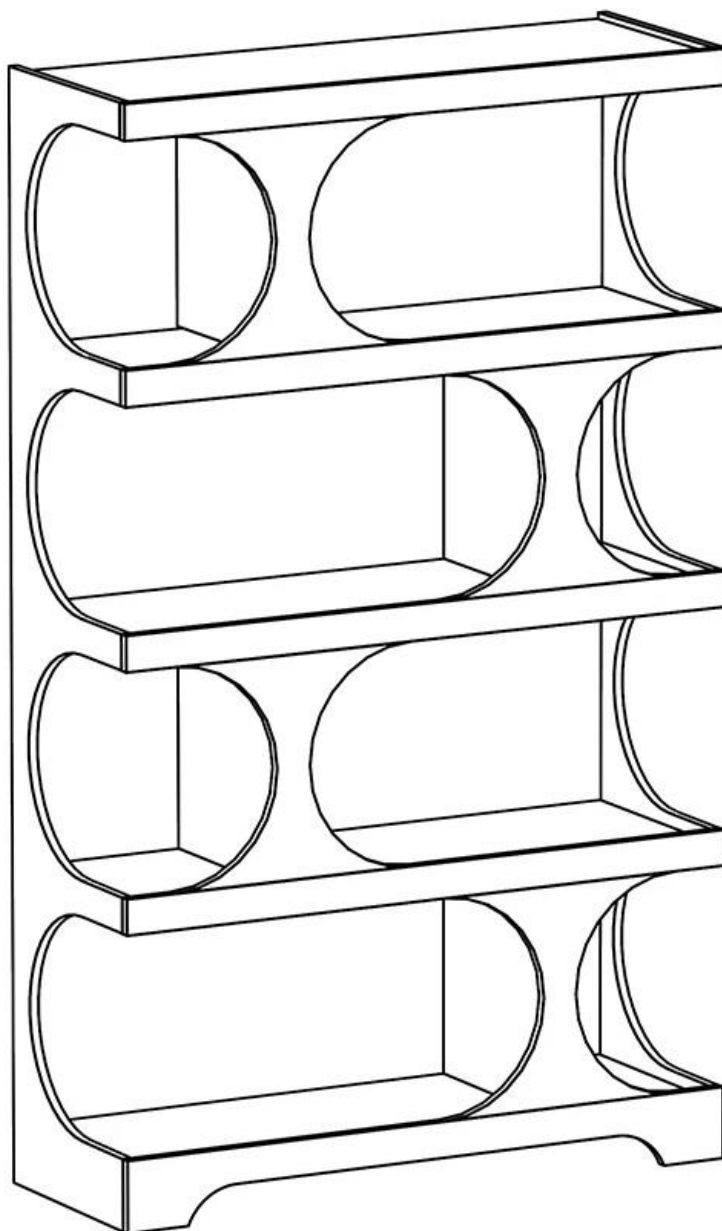

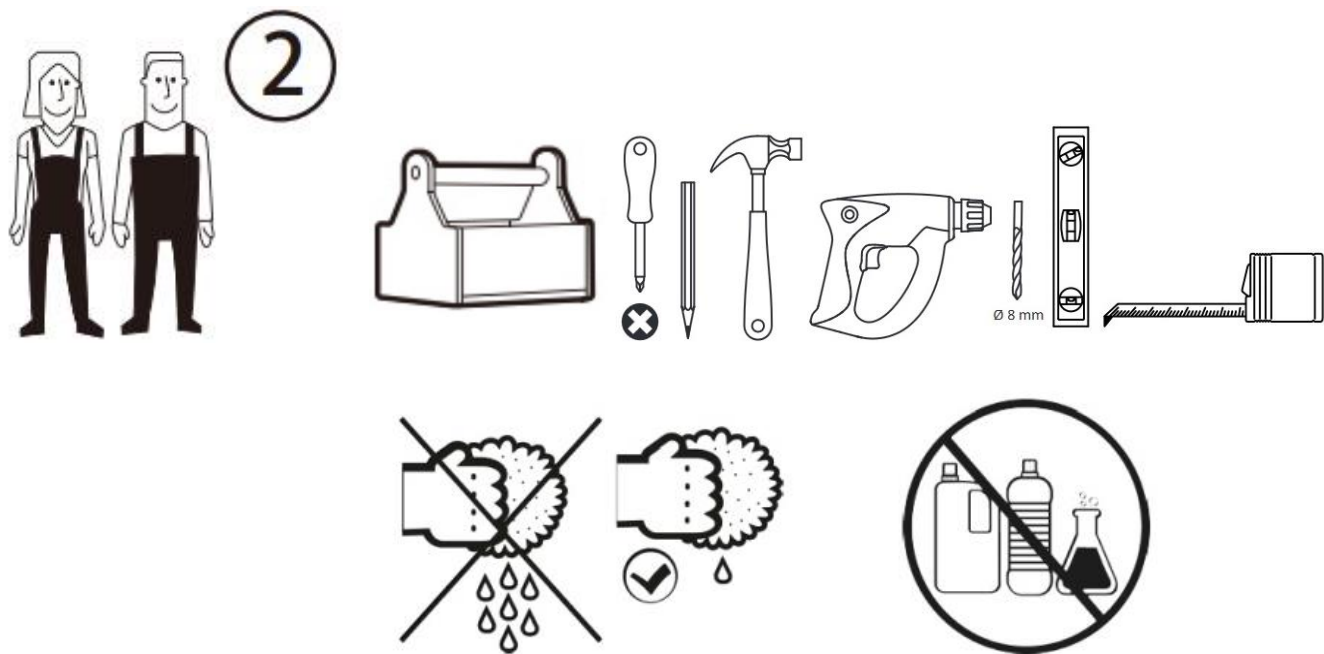

## СОВЕТЫ ПО СБОРКЕ

Для удобства транспортировки и предохранения от повреждений мебель поставляют в разобранном виде.

На пакете имеется маркировка с указанием названия изделия, перечень входящих в данный пакет деталей, их размеры и количество, а также номера этих деталей, которые соответствуют номерам на схемах сборки.

Прежде чем приступить к сборке, убедитесь, что все детали имеются в наличии. Крепите детали в соответствии с порядком, указанным в инструкции.

### **ВНИМАНИЕ!**









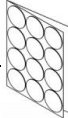
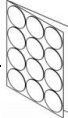

Рекомендуется крепить изделие к стене.

Наш настенный крепеж укомплектован пластиковыми дюбелями, предназначенными для использования с полнотелыми кирпичами, силикатными полнотелыми кирпичами, бетоном или клинкерными кирпичами. Для крепления на стенах из другого материала следует обратиться к специалисту, который поможет подобрать соответствующее крепление для Вашего типа стены

В целях дополнительной безопасности для предотвращения от опрокидывания

- Ставьте тяжелые предметы дальше от края
- Старайтесь размещать тяжелые предметы в нижней части изделия
- Не позволяйте детям залезать на изделие
- Не облакачивайтесь и не наступайте на изделие ногами.

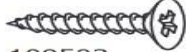
### Комплектовочная ведомость фурнитуры

Наименование		Количество, шт.
А	Дюбель DU 232 	64
Б	Дюбель-полипропил, 8x50 	2
Г	Заглушка -самоклейка d=14 мм 	28
Д	Заглушка -самоклейка d=18 мм 	64
Е	Конфирмат-винт 7x50 	28
Ж	Конфирмат-ключ 4 Z 	1
И	Подпятник-гвоздь 	8
К	Шкант мебельный 8x30 	20
Л	Шкант мебельный d=6 мм, L=30мм 	10
М	Шуруп/Саморез 4,0x60 потай 	2
Н	Эксцентрик Rastex 15/16 	64

### Комплектовочная ведомость деталей

№	Наименование	Кол-во	А мм.	В мм.	Т мм.
1	Стенка задняя	1	1814	1060	16
2	Перегородка	3	414	367	16
12	Перегородка	1	426	367	16
3	Полка	1	1060	384	16
4	Полка	2	1060	367	16
5	Полка	1	1060	367	16
6	Полка	1	1060	367	16
7	Стенка вертикальная левая	1	1840	384	16
8	Стенка вертикальная правая	1	1840	384	16
9	Фасад	1	1840	1094	16

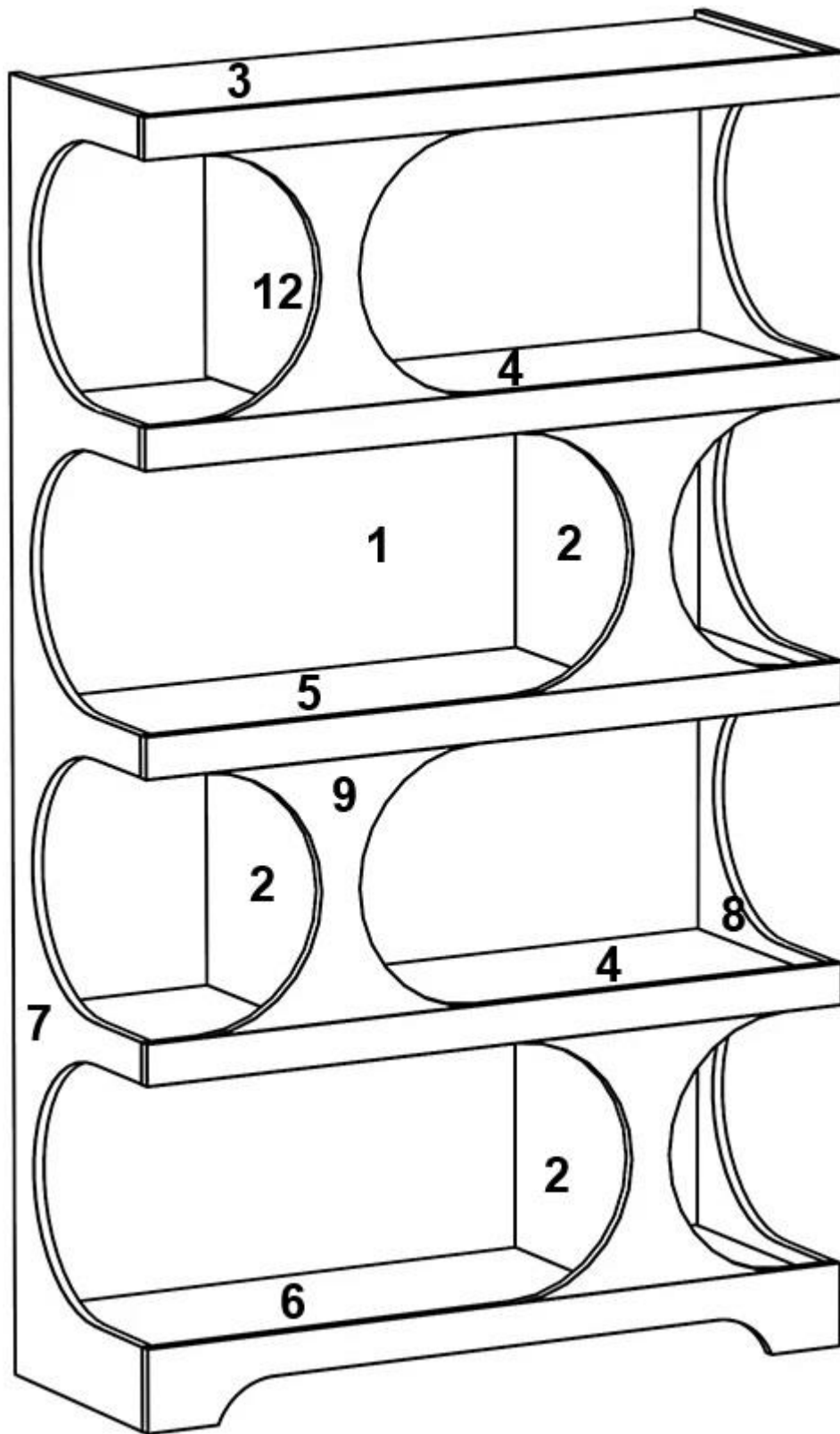

1.

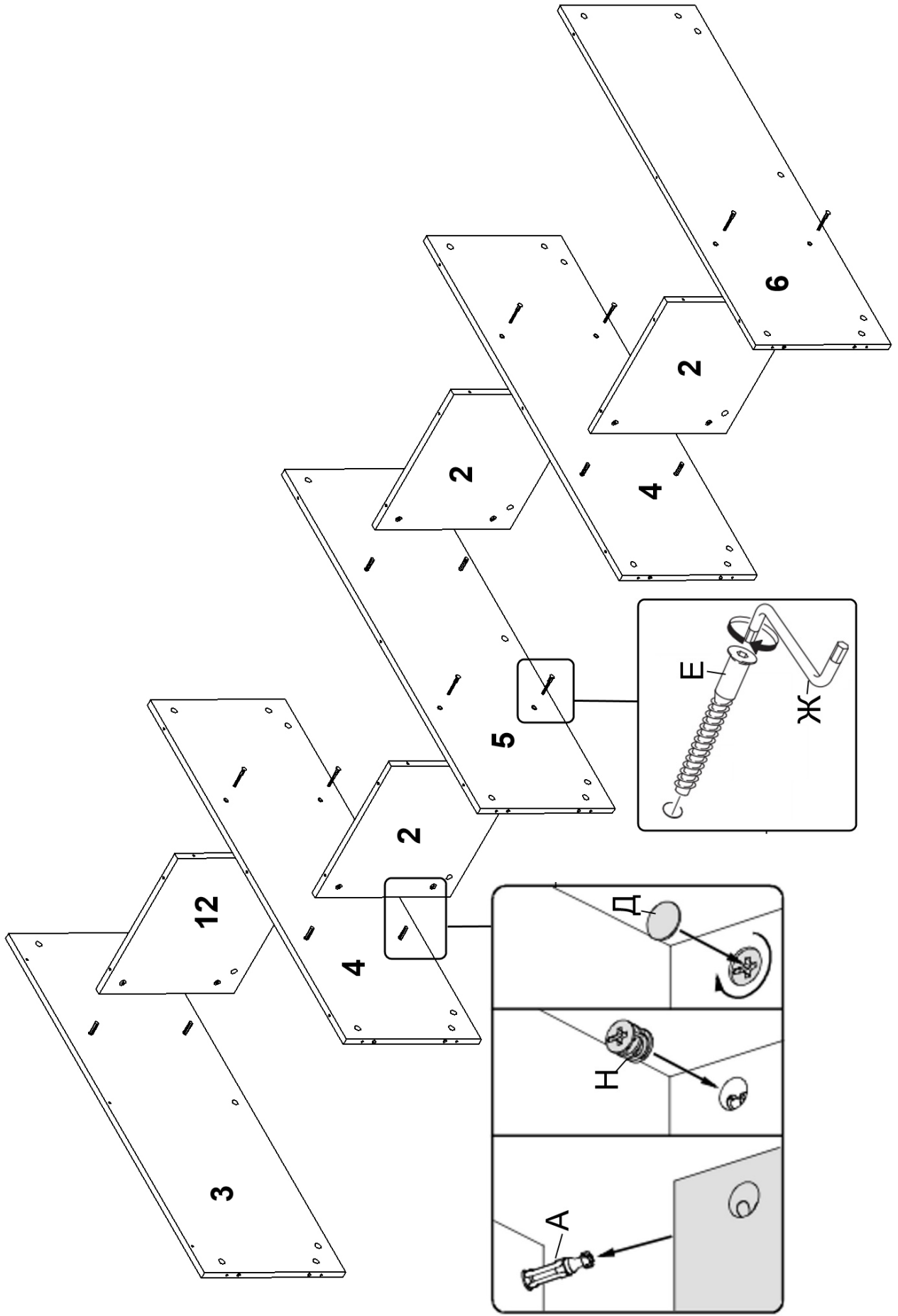

2.

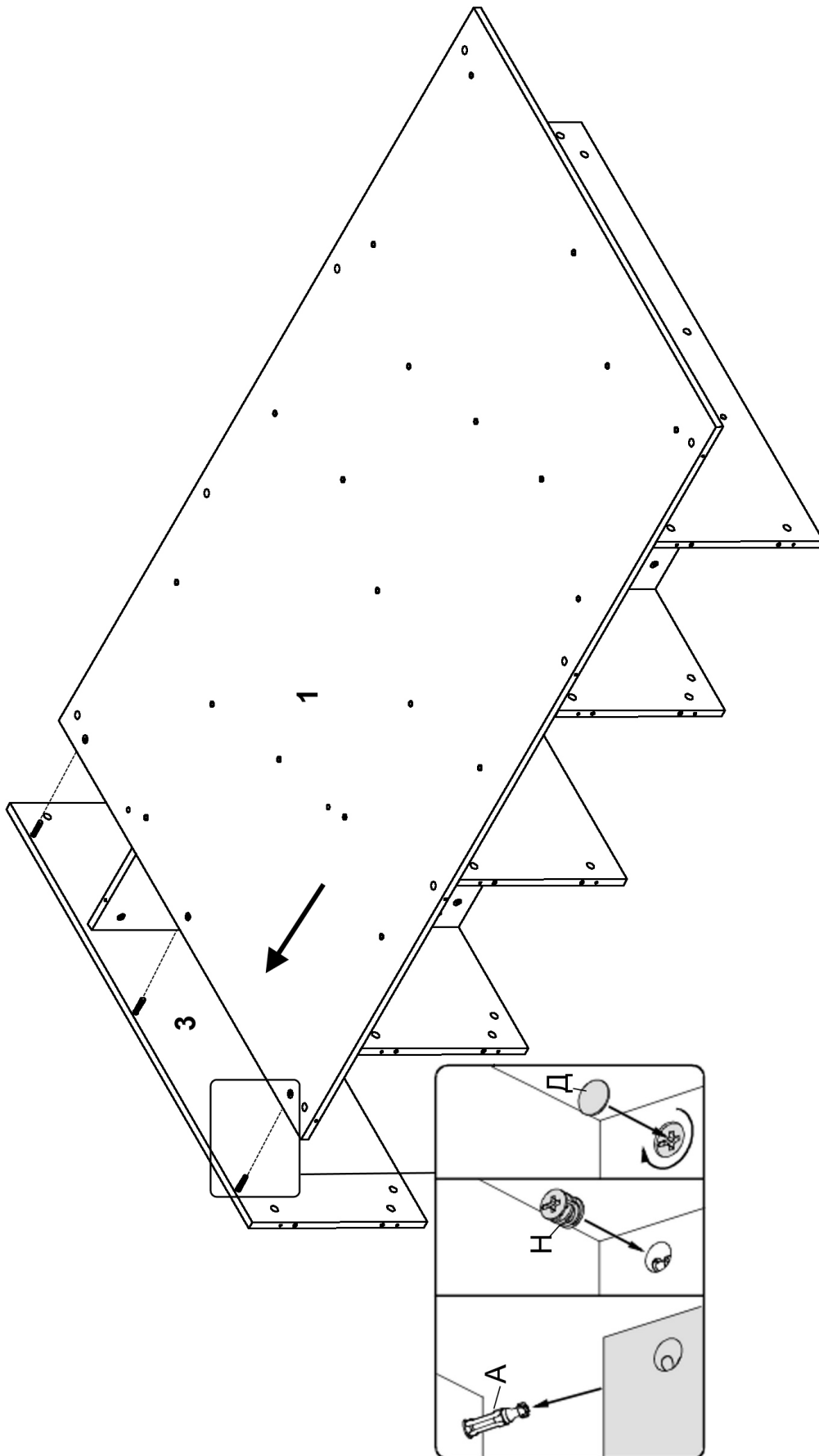

3.

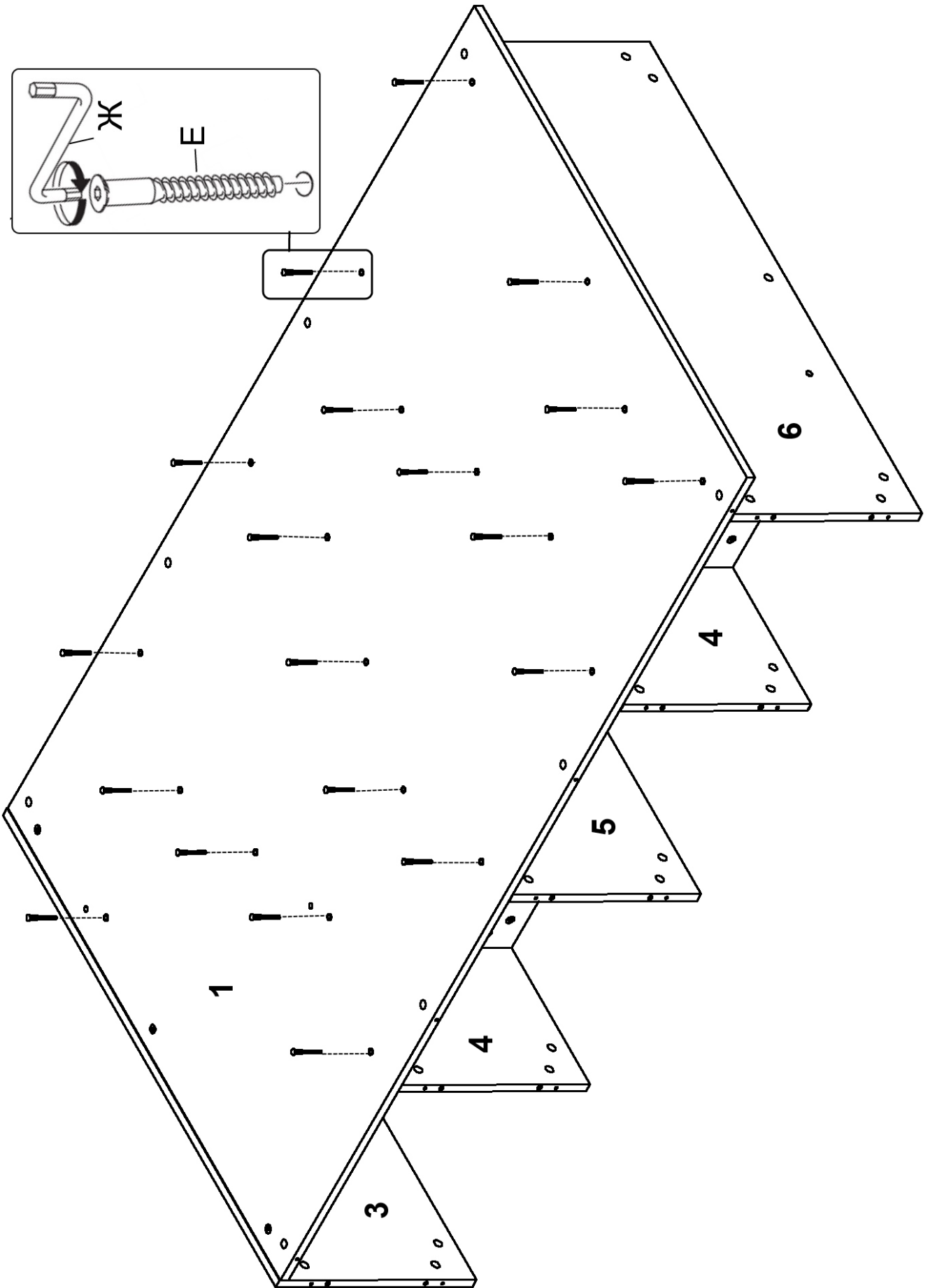

4.

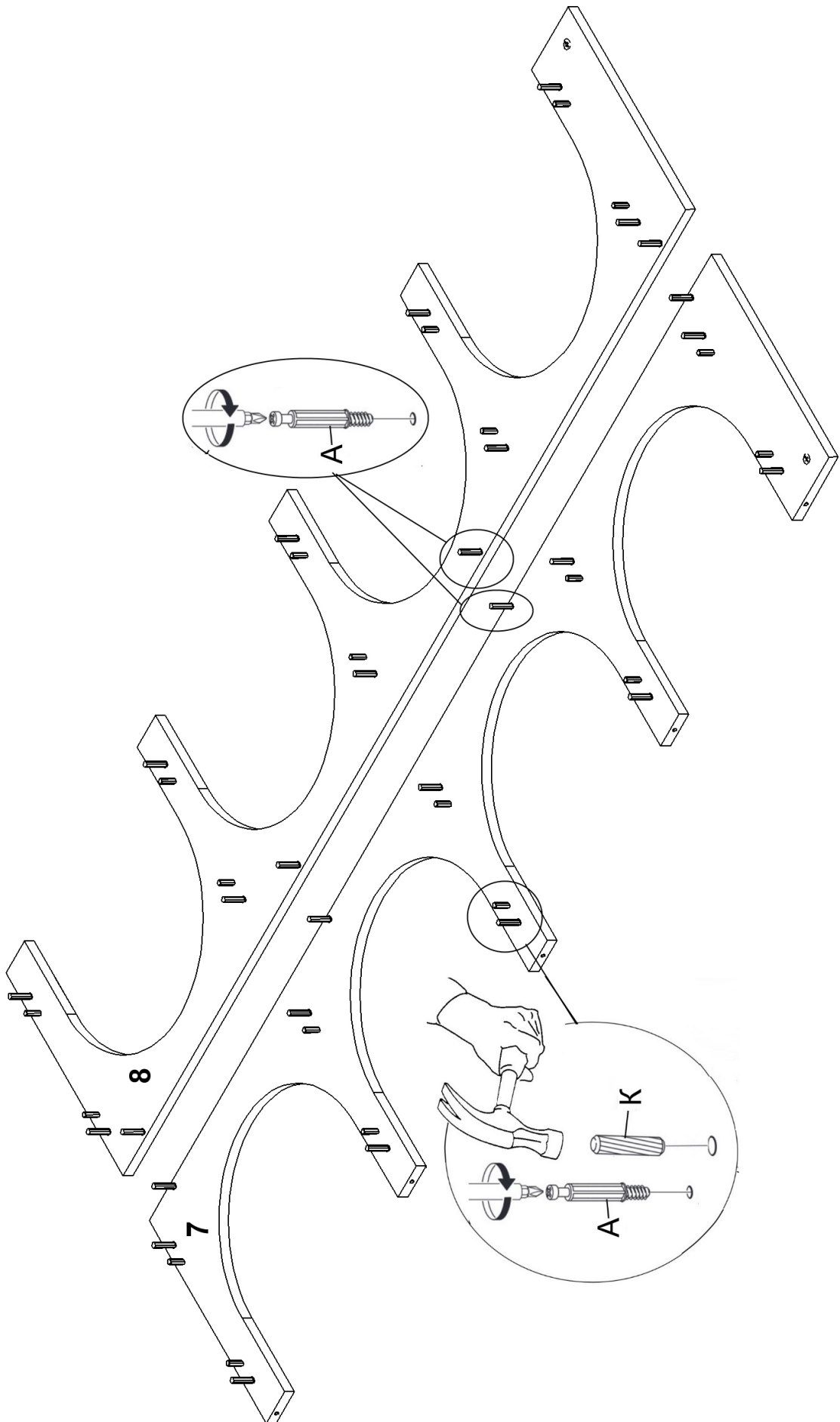



5.

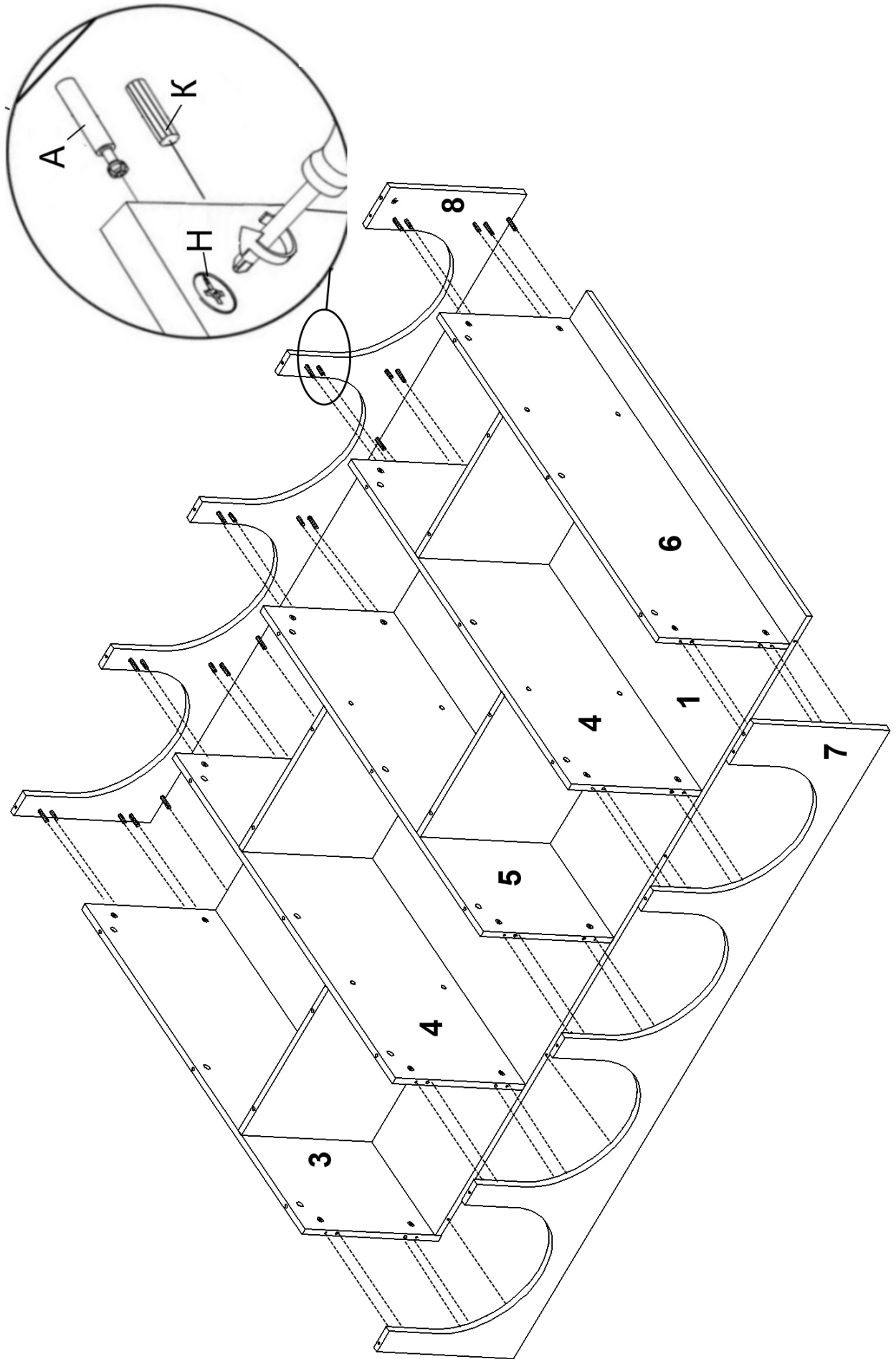

6.

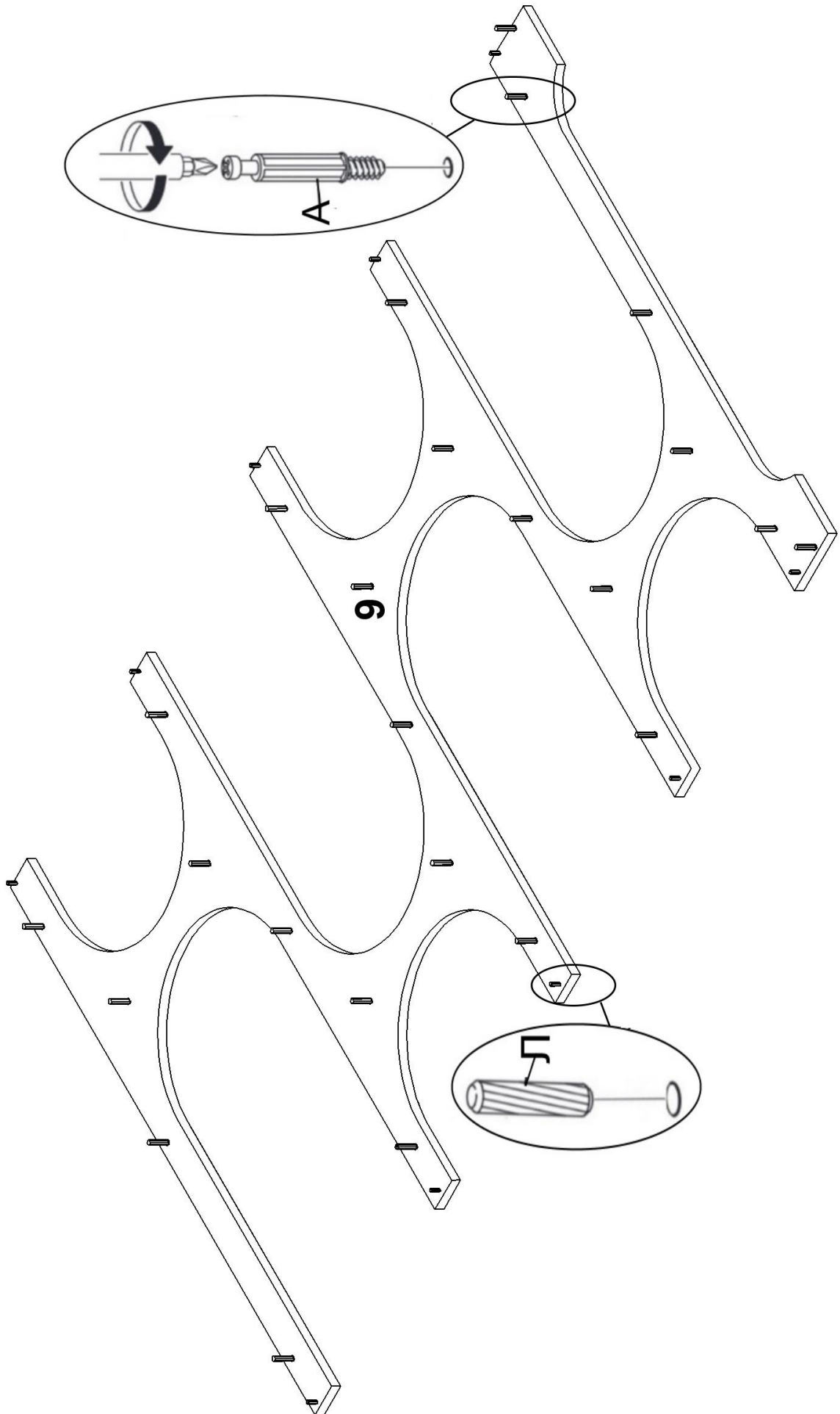

7.

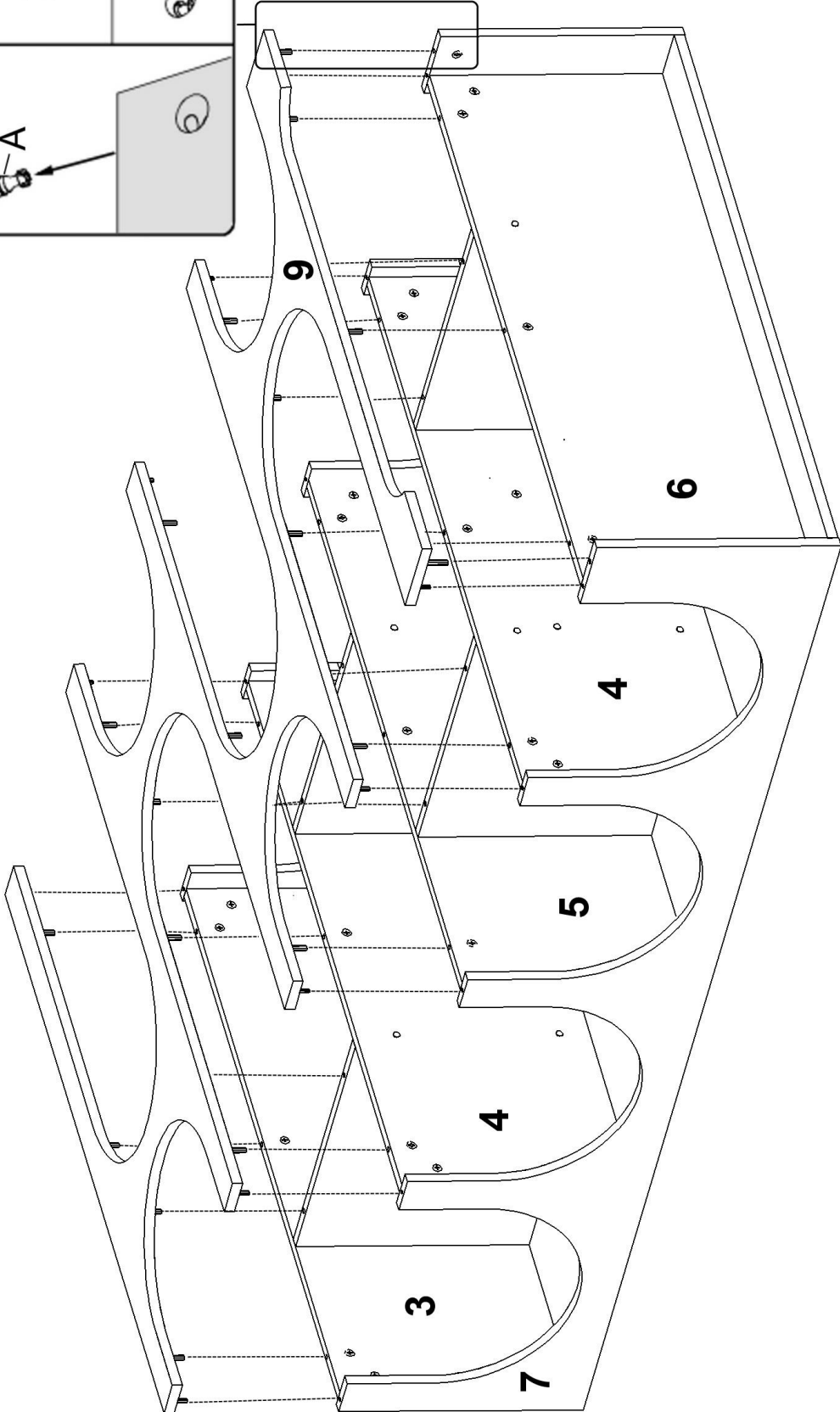
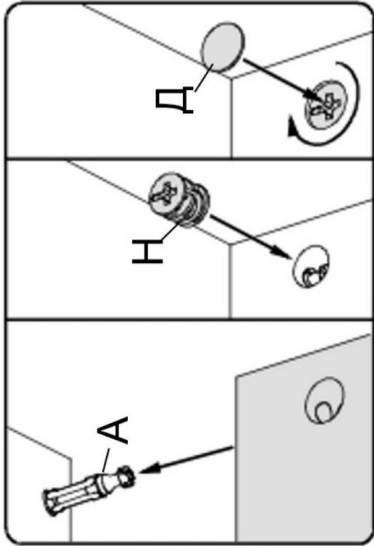

8.

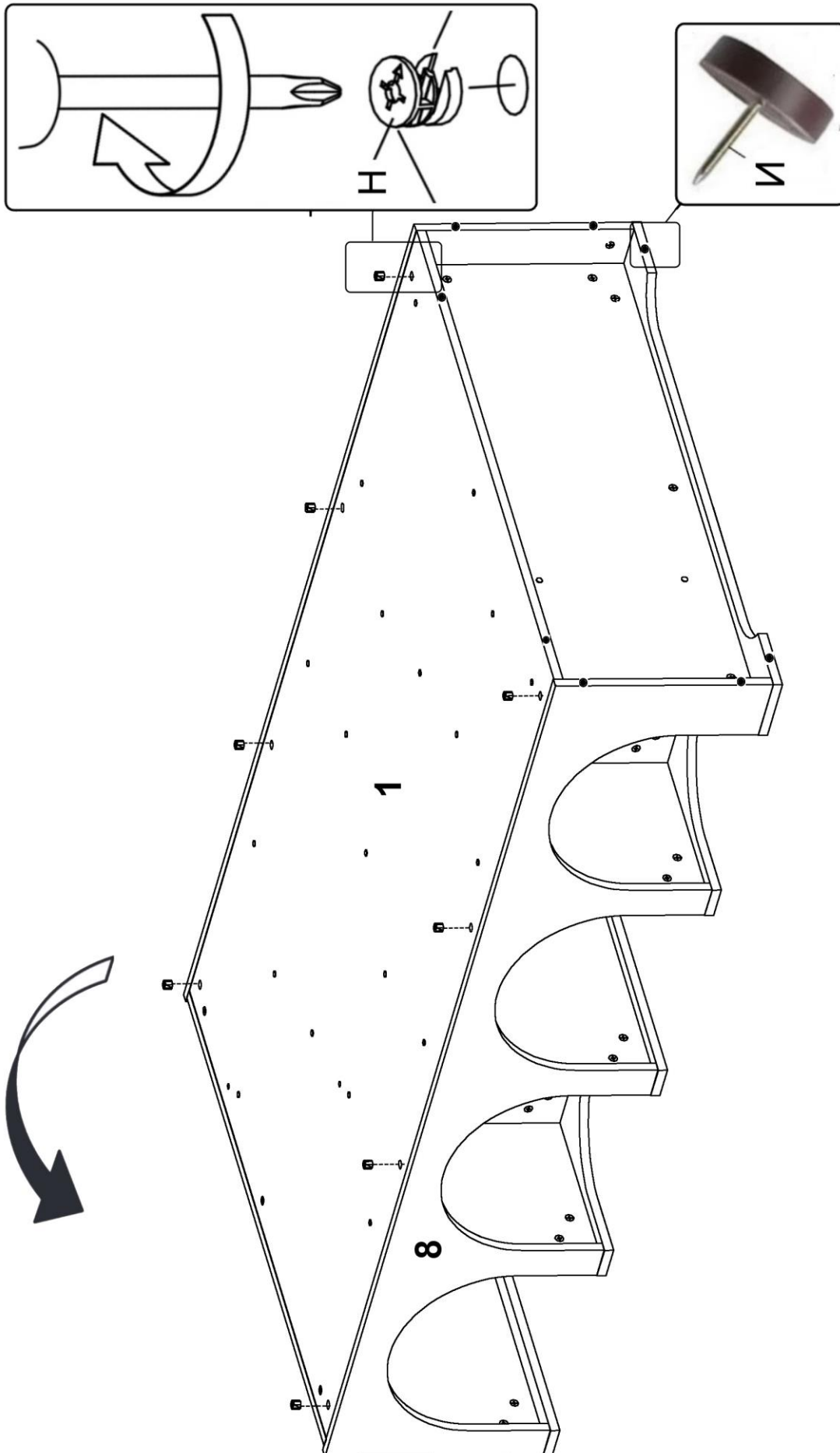

9.

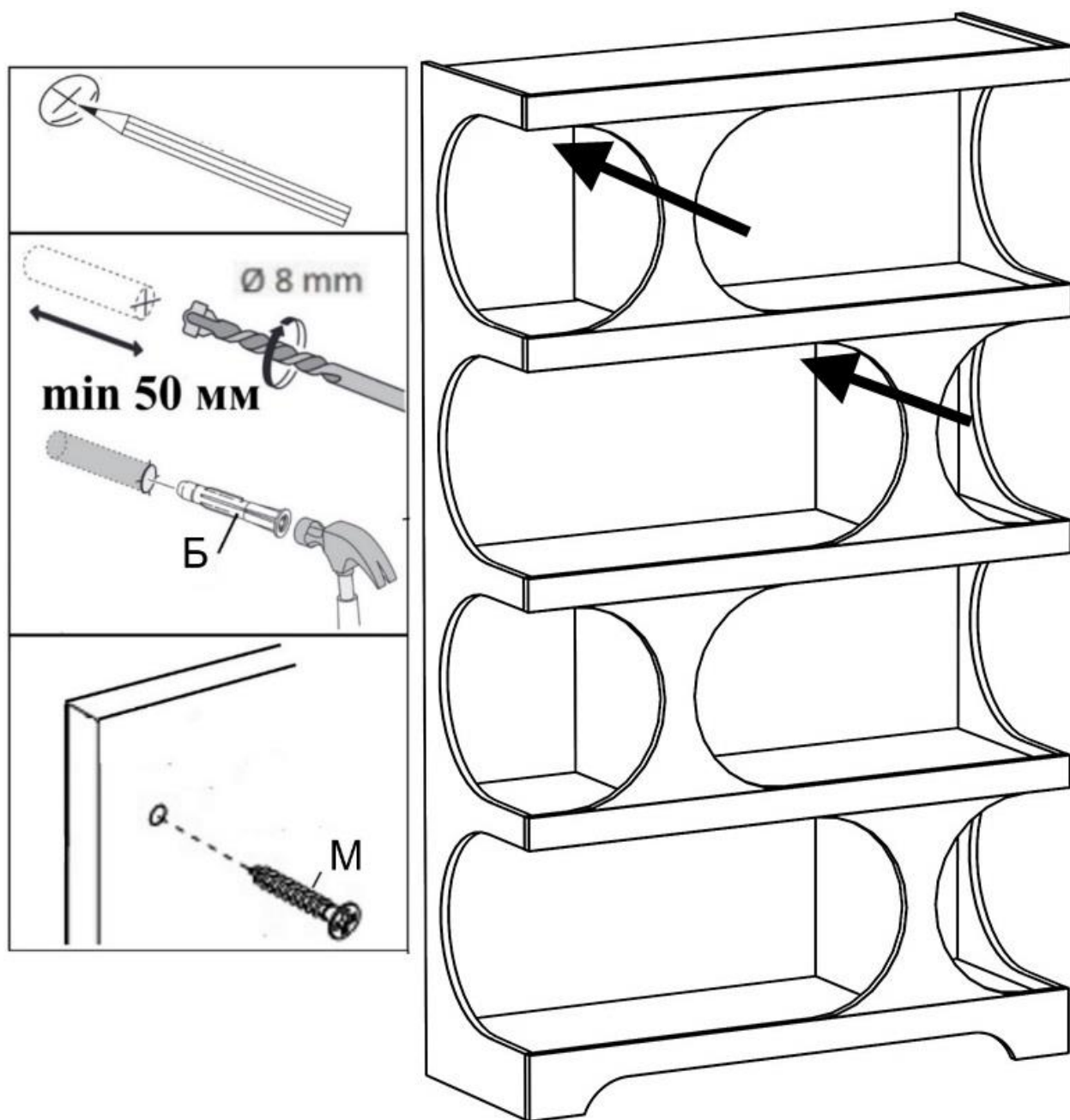

10. Подтянуть все крепления. Закрывать видимые крепления и отверстия заглушками-самоклейками Г, Д.

## Рекомендации по правилам эксплуатации и уходу за мебелью

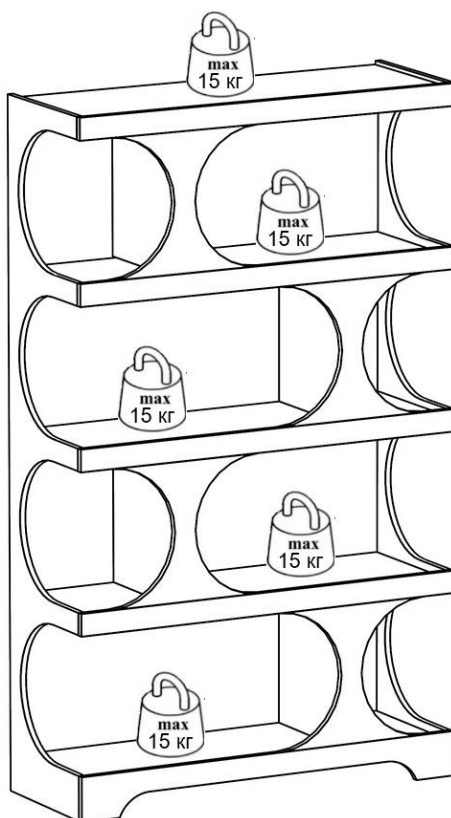

1. Мебель рекомендуется эксплуатировать в проветриваемых помещениях с температурой воздуха не ниже  $+10^{\circ}\text{C}$  и относительной влажностью воздуха 50-80%
2. Мебель не следует устанавливать на неровном полу, близко к сырým и холодным стенам или источникам тепла.
3. В мебели, имеющей крепление болтами, винтами, шурупами, при ослаблении соединений необходимо периодически подвëртывать гайки, винты, шурупы.
4. Мебель, перевозимую в условиях минусовой температуры, при установке в помещении следует протереть сухой, мягкой тканью как снаружи, так и внутри, во избежание появления белых пятен на поверхности пленки в результате образования конденсата.
5. Мебель должна быть защищена от прямого попадания солнечных лучей во избежание ухудшения внешнего вида.
6. На поверхности мебели не следует ставить горячие предметы.
7. Удаление пыли с поверхности мебели следует производить сухой мягкой тканью или специально предназначенными для этого салфетками.
8. Удаление пятен с поверхности мебели следует производить тампоном из мягкой ткани, смоченной в специальных составах для чистки и освежения мебели в соответствии с рекомендациями по их использованию.
9. Не допускается применение соды, порошков, паст, не предназначенных для ухода за мебелью, а также средств, содержащих абразивные материалы и агрессивные жидкости (кислоты, щелочи, масла) или их пары.
10. Чистящие средства, содержащие жир и воск, а также средства для полировки мебели оставляют на обрабатываемых поверхностях налет, поэтому их использование противопоказано.
11. Рекомендуется очищать любую часть мебели как можно скорее после того, как она испачкалась. Если Вы оставляете загрязнение на некоторое время, то заметно повышается опасность образования разводов, пятен и повреждений предметов мебели.
12. Не ставьте на поверхность тяжелые, жесткие или острые предметы. Если это нужно сделать всегда используйте подставку или положите под них мягкую салфетку.

## *Гарантии изготовителя*

Предприятие-изготовитель гарантирует покупателю сохранность всех качественных показателей, обусловленных ТР ТС 025/2012, при соблюдении правил сборки, установки и эксплуатации мебели. Изготовитель оставляет за собой право изменения конструкции изделия.

За механические повреждения, возникшие во время транспортировки, сборки или хранения, предприятие-изготовитель ответственности не несет.

Претензии по качеству мебели направляются по месту приобретения в течение гарантийного срока.

Гарантийный срок на изделия корпусной мебели - 24 месяца со дня приобретения мебели.

По дефектам, возникшим из-за несоблюдения покупателем правил эксплуатации и ухода за мебелью, претензии не принимаются.